

Lees de volledige handleiding vóór installatie en ingebruikname.

## 1. BESCHRIJVING

De **videobinnenpost 10-571** uit het gamma **Toegangscontrole Standaard** maakt altijd deel uit van een systeem met één of meerdere buitenposten en een voeding.

De videobinnenpost 10-571 biedt je de mogelijkheid om:

- een deur te openen;
- een gesprek te voeren;
- de bezoeker te zien
- het belsignaal uit te schakelen
- verlichting te schakelen
- camerabeelden op te roepen.



Via een menu op het display kunnen de beeld- en oproepinstellingen gewijzigd worden

## 2. WERKING EN GEBRUIK

Zie ook gebruikershandleiding.

### Functies knoppen en LED's

	<ul style="list-style-type: none"> <li>• De <b>deur openen</b> en de communicatie 4 sec. later beëindigen – standaard instelling</li> <li>• het lichtrelais schakelen wanneer er nog geen gesprek gestart is</li> </ul>	*
	<ul style="list-style-type: none"> <li>• Een <b>gesprek</b> beginnen en beëindigen door kort te drukken</li> <li>• Bij veel omgevingslawaai kan je de toets ingedrukt houden terwijl je praat (walkie-talkieprincipe)</li> </ul>	
	Het <b>belsignaal</b> uitschakelen. De rode LED licht op.	
	Het <b>camerabeeld</b> oproepen en de beschikbare camerabeelden doorlopen.	
	Eén van deze functies: <ul style="list-style-type: none"> <li>• Het <b>lichtcontact</b> schakelen van de voeding (10-80X) (<b>standaard functie</b>)</li> <li>• <b>stuurfunctie 8</b> uitzenden om relais 10-831 te bedienen</li> <li>• een <b>interne oproep</b> maken</li> <li>• de '<b>bel-en-kom-binnen</b>'-functie activeren</li> <li>• de <b>oproepomleiding</b> activeren</li> <li>(• de binnenpost wordt <b>parallel</b>, als SLAVE, geprogrammeerd op een andere binnenpost)</li> </ul>	*
	<ul style="list-style-type: none"> <li>• <b>menu</b> oproepen vanuit stand-by-toestand om belvolume en belsignaal te wijzigen</li> <li>• beeldinstellingen wijzigen als camera actief is</li> <li>• menu-opties doorlopen</li> </ul>	
	Wijzigen van de geselecteerde parameters in het menu.	

	<p><b>Rode LED</b></p> <ul style="list-style-type: none"> <li>• belsignaal uitgeschakeld</li> <li>• pinkende LED: de oproep is opgenomen door een ander toestel of het systeem is bezet</li> </ul>	
	<p><b>Groene LED</b></p> <ul style="list-style-type: none"> <li>• aanduiding voor oproep</li> <li>• oproepomleiding of bel-en-kom-binnenfunctie is actief</li> </ul>	

\* Instellingen wijzigen via voeding 10-80X of servicetoestel 10-870

### Belsignaal instellen

Voor **elk type oproep** is er een **apart belsignaal** voorzien. De binnenpost kan een onderscheid maken tussen een oproep van de hoofdbuitenpost (met adres 0), een andere buitenpost, een binnenpost, de etagebelddrukknop en een oproep die afkomstig is van verschillende belddrukknoppen.

In de **gebruikershandleiding** staat beschreven hoe een ander belsignaal kan gekozen worden.

## 3. INSTALLATIE

### Bekabeling

De videobinnenpost 10-571 wordt **6-draads** bekabeld, met een **getwiste kabel** voor een optimale beeldkwaliteit. De diameter van de aders bepaalt de **maximum afstand** die behaald kan worden tussen de voeding en de videobinnenpost.

<b>Diameter</b>	0,5mm (bv UTP CAT. 5E)	0,6mm (bv TPVF)	0,8mm (bv TVVF, JYSTY...)
<b>Max.afstand</b>	70m	100m	200m

### Opmerking

- Bovenvermelde maximum afstanden zijn enkel geldig als er slechts één toestel actief is. Als er 2 monitoren parallel op dezelfde kabel werken, deel de maximum afstand dan door 2. Bij 3 monitoren deel je door 3, enz.
- Je kan maximum 6 monitoren (lijn in en lijn uit) bekabelen. Als je meer dan 6 monitoren wil aansluiten of als je voor sterbekabeling kiest, gebruik dan videosplitters. Aan elke uitgang van een videosplitter kan je opnieuw 6 monitoren aansluiten.

## Installatieschema:

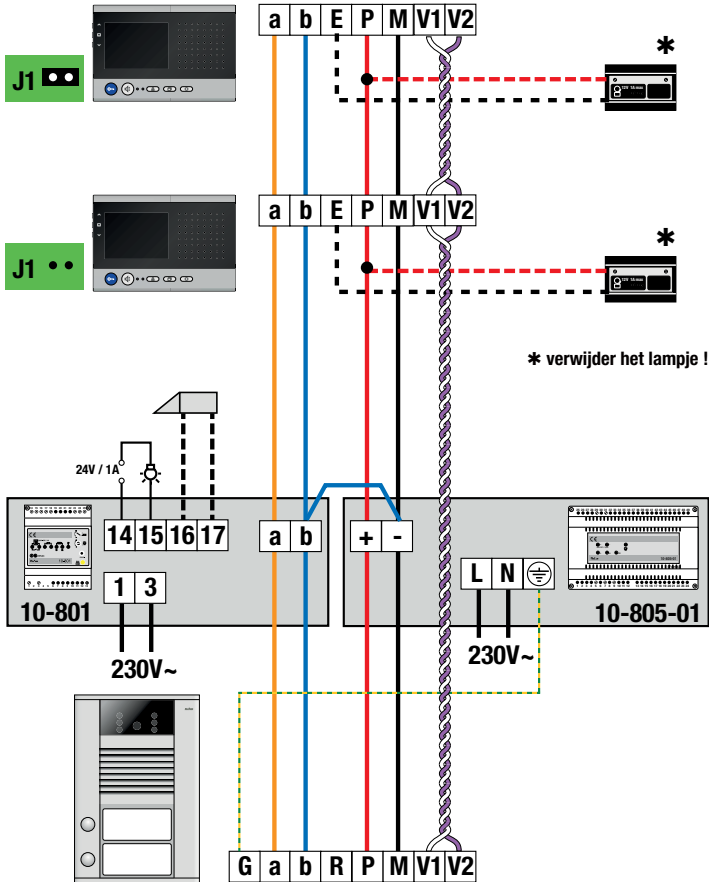

## Montage

## 1. Afsluitweerstand video:

plaats de jumper naast de klemmenstrook op de montageplaat in de juiste positie

Het toestel is de laatste monitor op de kabel:



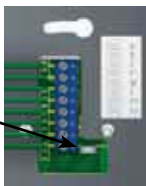

Het toestel is **niet** de laatste monitor op de kabel:

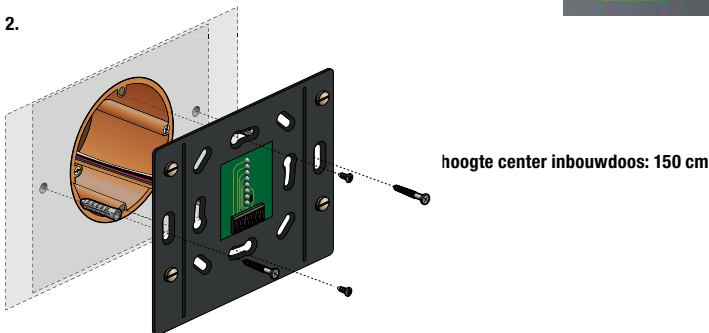

2.

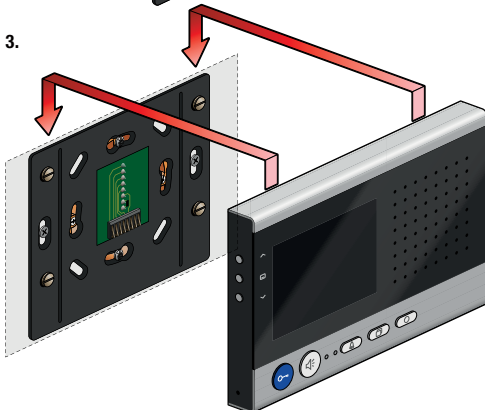

3.



**Let op:** Verwijder eerst de beschermfolie van de montageplaat.

**Opnieuw losmaken:**

Duw het meegeleverde sleuteltje verticaal in de voorziene opening om het toestel van de montageplaat te ontgrendelen.

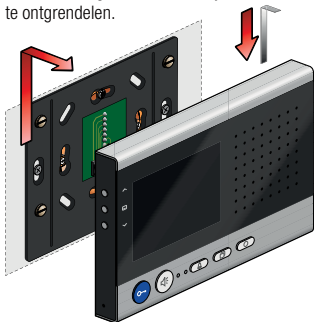
**4. PROGRAMMEREN EN INSTELLINGEN WIJZIGEN**

Om het toestel aan een bedrukknop toe te wijzen **als eerste of 2<sup>de</sup> toestel**, zie handleiding van de voeding 10-80X of de handleiding van het servicetoestel 10-870.

Om het toestel aan een installatie toe te voegen als **3<sup>de</sup> of 4<sup>de</sup> toestel** aan een bedrukknop, programmeer het dan parallel (als SLAVE) met een andere binnenpost (zie verder, programmeren met servicetoestel)

**De functietoets  programmeren met het servicetoestel 10-870**

Koppel het servicetoestel aan de installatie via de aders a, b en P of via de voorziene connector aan de buitenpost. Om de videobinnenpost te programmeren, moet eenmalig de programmatie geactiveerd worden. De serienummers van de binnen- en buitenposten vind je terug op het toestel en kan je op het installatieschema klevens om gemakkelijk te programmeren.

SN: xxxxxx

FA27400 09.36.x 1.02 XXXXX



Voorbeeld serienummer

Programmatie activeren	*95 # serienr. binnenpost #
Oproepomleiding	*90 # serienr. binnenpost # serienr. binnenpost voor omleiding #
'Bel-en-kom-binnen' functie	*91 # serienr. binnenpost #
Interne oproep maken	*92 # serienr. binnenpost # serienr. op te roepen binnenpost #
Stuurfunctie 8 uitzenden	*93 # serienr. binnenpost #
Lichtschakelfunctie (standaard)	*94 # serienr. binnenpost # 0 #
Koppel de binnenpost als SLAVE aan een MASTER	*99 # serienr. binnenpost # serienr. MASTER #
SLAVE-programmatie uitschakelen	*99 # serienr. binnenpost # 0 #





**Let op:** slechts één van bovenstaande functies kan worden gerealiseerd.

### Een belsignaal aan specifieke beldrukknop toewijzen

Het is mogelijk om per binnenpost een verschillend belsignaal in te stellen voor max. 5 beldrukknoppen. Dat komt omdat de binnenpost ook zal reageren op de vier serienummers die volgen op zijn eigen serienummer.

Zo kan je bij een oproep horen voor wie de oproep bestemd is of waar er aangebeld wordt (bv. praktijk-privé, ouders-grootouders,...)

Programmeer de installatie met het **servicetoestel** (10-870) als volgt:

Beldrukknop 1	Serienummer	Beltoon 
Beldrukknop 2	Serienummer +1	Beltoon 
Beldrukknop 3	Serienummer +2	Beltoon 
Beldrukknop 4	Serienummer +3	Beltoon 
Beldrukknop 5	Serienummer +4	Beltoon 

### Tijden instellen

Standaard zijn de volgende tijden geprogrammeerd:

<b>Spreektijd</b> na het starten van een gesprek	2 min
Automatisch <b>afsluiten van het gesprek</b> na het openen van de deur	4s
Duur dat het <b>camerabeeld</b> actief blijft	80s
Aantal keer dat de <b>groene LED</b> knippert als het video- of gesprekskanaal bezet is.	3 maal binnen 3s
Duur dat een <b>oproep</b> van een buitenpost of een etagebeldrukknop gesignaleerd blijft.	30s
Duur dat een door jezelf gemaakte <b>interne oproep</b> gesignaleerd blijft	30s
Duur dat het <b>beltoon- of beeldmenu</b> actief blijft	10s

Je kan andere tijden instellen via

- de **voeding** 10-80X
- het **servicetoestel** 10-870
- het **relais** 10-83X





Zie ook handleiding van de respectievelijke toestellen.

## 5. TROUBLESHOOTING



Controleer bij problemen altijd eerst met een multimeter of de volgende spanningen aanwezig zijn:

- tussen b en a: ca. +24VDC;
- tussen b en P: ca. +24 VDC;
- tussen M en P: ca. +24VDC;
- tussen M en V1 of V2: ca. +5VDC.

Sommige fouten kunnen door het toestel zelf aangegeven worden:

Weergave foutenmodus	Toon	Oorzaak
beide leds knipperen   		De a- en P-ader zijn omgewisseld of kortgesloten.
		De a- of M-ader is niet aangesloten of niet gevoed.
		Een toets zit klem (langer dan 15s ingedrukt).

Hieronder vind je een lijst van andere mogelijke problemen met hun oorzaken en oplossingen.

Probleem	Oorzaak	Oplossing
Je hoort een negatieve toon als je op  drukt.	Er is een fout in de programmering.	Wis de programmering en voer ze opnieuw uit.
	Het systeem bevindt zich nog in programmermodus.	Verlaat de programmeermodus.
Je drukt op  maar er gebeurt niets.	De videobinnenpost is niet correct aangesloten.	Kijk de bedrading na.
	Aan de toets zijn twee functies toegekend.	Als er een gesprek gestart is, schakelt het relais om de deur te openen. Als er nog geen gesprek gestart is, schakelt het lichtrelais.
Het beeld op de videobinnenpost is onduidelijk.	De aders V1 en V2 zijn omgewisseld.	Wissel de aders V1 en V2 om.
	De kabel is niet geschikt: <ul style="list-style-type: none"> <li>• de kabelafstand is te groot;</li> <li>• de kabel is verweerd;</li> <li>• de kabel heeft een te dunne sectie;</li> <li>• het is geen twisted pair kabel.</li> </ul>	Vervang de huidige kabel door een geschikte kabel.
	De versterking op de splitters is niet goed geregeld.	Regel de versterking op de splitters met behulp van de potentiometers.
Er is geen beeld op de videobinnenpost. De andere functies werken wel.	De bedrading is niet correct aangesloten: <ul style="list-style-type: none"> <li>• M of P ontbreken;</li> <li>• V1 of V2 zijn niet aangesloten.</li> </ul>	Kijk de bedrading na (zie aansluitschema).
	De jumpers zijn niet correct geconfigureerd.	Plaats de jumpers correct op de contacten (zie hoofdstuk Monteren)

## 6. TECHNISCHE GEGEVENS

Voedingsspanning .....	24V DC $\pm$ 8%
Materiaal .....	Aluminium en kunststof
Afmeting .....	104 x 153 x 16mm
Gewicht .....	410g
Toegelaten omgevingstemperatuur .....	0° tot 40°C
Verbruik in werking .....	I(P) = 175 mA
Stand-by verbruik .....	I(a) = 0,4 mA, I(P) = 16,5 mA
Kleur .....	Wit
Beeldscherm .....	TFT-kleurenbeeldscherm (320 x 234 pixels, RGB) 85mm (3,5") beeldschermdiagonaal
Videosignaal .....	1 Vpp, symmetrisch

## 7. WETTELIJKE WAARSCHUWINGEN

- De installatie dient te worden uitgevoerd door een erkend installateur en met inachtnaam van de geldende voorschriften.
- Deze handleiding dient aan de gebruiker te worden overhandigd. Zij moet bij het dossier van de elektrische installatie worden gevoegd en dient te worden overgedragen aan eventuele nieuwe eigenaars. Bijkomende exemplaren zijn verkrijgbaar via de Niko-website of -supportdienst.
- Bij de installatie dient rekening gehouden te worden met (lijst is niet limitatief):
  - de geldende wetten, normen en reglementen;
  - de stand van de techniek op het ogenblik van de installatie;
  - het feit dat een handleiding alleen algemene bepalingen vermeldt en dient gelezen te worden binnen het kader van elke specifieke installatie;
  - de regels van goed vakmanschap.
- Bij twijfel kan u de supportdienst van Niko raadplegen of contact opnemen met een erkend controleorganisme.
 

Support België:	Support Nederland:
tel. + 32 3 778 90 80	tel. + 31 183 64 06 60
website: <a href="http://www.niko.be">http://www.niko.be</a>	website: <a href="http://www.niko.nl">http://www.niko.nl</a>
e-mail: <a href="mailto:support@niko.be">support@niko.be</a>	e-mail: <a href="mailto:sales@niko.nl">sales@niko.nl</a>

In geval van defect kan u uw product terugbezorgen aan een erkende Niko-groothandel samen met een duidelijke omschrijving van uw klacht (manier van gebruik, vastgestelde afwijking...).

## 8. GARANTIEBEPALINGEN

- Garantietermijn: twee jaar vanaf leveringsdatum. Als leveringsdatum geldt de factuurdatum van aankoop van het goed door de consument. Indien geen factuur voorhanden is, geldt de productiedatum.
- De consument is verplicht Niko schriftelijk over het gebrek aan overeenstemming te informeren, uiterlijk binnen de twee maanden na vaststelling.
- In geval van een gebrek aan overeenstemming van het goed heeft de consument recht op een kosteloze herstelling of vervanging, wat door Niko bepaald wordt.
- Niko is niet verantwoordelijk voor een gebrek of schade als gevolg van een foutieve installatie, oneigenlijk of onachtzaam gebruik of verkeerde bediening of transformatie van het goed.
- De dwingende bepalingen van de nationale wetgevingen betreffende de verkoop van consumptiegoederen en de bescherming van de consumenten van de landen waarin Niko rechtstreeks of via zuster/dochtervennootschappen, filialen, distributeurs, agenten of vaste vertegenwoordigers verkoopt, hebben voorrang op bovenstaande bepalingen.



**Veillez lire le manuel entièrement avant l'installation et la mise en service.**

## 1. DESCRIPTION

Le **poste intérieur vidéo 10-571** de la gamme **Contrôle d'accès Standard** fait toujours partie d'un système comprenant un ou plusieurs postes extérieurs et une alimentation.

Le poste intérieur vidéo 10-571 vous permet ce qui suit :







- ouvrir une porte
- converser
- voir le visiteur
- désactiver la sonnerie
- commuter l'éclairage
- appeler des images vidéo.



Un menu affiché à l'écran permet de modifier les réglages de l'image et des appels.

## 2. FONCTIONNEMENT ET UTILISATION

Consulter également le mode d'emploi.

### Fonction boutons et LED

	<ul style="list-style-type: none"> <li>• Ouvrir <b>la porte</b> et mettre fin à la communication 4 secondes plus tard – réglage par défaut.</li> <li>• Commuter le relais d'éclairage si aucune conversation n'est commencée.</li> </ul>	*
	<ul style="list-style-type: none"> <li>• Commencer une <b>conversation</b> et la terminer en appuyant brièvement.</li> <li>• Lorsque le bruit environnant est important, vous pouvez maintenir la touche enfoncée pendant que vous parlez (principe du talkie-walkie).</li> </ul>	
	Désactiver la <b>sonnerie</b> . La LED rouge s'allume.	
	Activer l' <b>image vidéo</b> et passer en revue les images vidéo disponibles.	
	L'une des fonctions suivantes : <ul style="list-style-type: none"> <li>• commuter le <b>contact d'éclairage</b> de l'alimentation (10-80X) (fonction par défaut);</li> <li>• transmettre la <b>fonction de commande 8</b> afin de commander le relais 10-831 ;</li> <li>• effectuer un <b>appel interne</b> ;</li> <li>• activer la fonction « <b>appeler et entrer</b> » ;</li> <li>• activer la <b>déviatio n d'appel</b> ;</li> </ul> (• le poste intérieur est programmé en <b>parallèle</b> , comme ESCLAVE, avec un autre poste intérieur.)	*
	<ul style="list-style-type: none"> <li>• Appeler le <b>menu</b> depuis le mode de veille afin de modifier le volume ou la tonalité de la sonnerie.</li> <li>• Modifier les réglages de l'image lorsque la caméra est active.</li> <li>• Parcourir les options du menu.</li> </ul>	

	Modifier les paramètres sélectionnés dans le menu.	
	<b>LED rouge</b> <ul style="list-style-type: none"> <li>• Sonnerie désactivée.</li> <li>• LED clignotante : l'appel est pris par un autre appareil.</li> </ul>	
	<b>LED verte</b> <ul style="list-style-type: none"> <li>• Indication d'un appel.</li> <li>• La déviation d'appel ou la fonction « sonner et entrer » est activée.</li> </ul>	

\* Les réglages peuvent être modifiés au moyen de l'alimentation 10-80X ou de l'appareil de service 10-870.

### Réglage de la sonnerie

Une **tonalité de sonnerie distincte** est prévue pour **chaque type d'appel**. Le poste intérieur peut faire une distinction entre un appel depuis le poste extérieur principal (adresse 0), un autre poste extérieur, un poste intérieur, la sonnerie d'étage et différents boutons de sonnerie.

Le **mode d'emploi** explique comment sélectionner une sonnerie différente.

## 3. INSTALLATION

### Câblage

Le poste intérieur vidéo 10-571 est câblé au moyen d'un **câble torsadé à 6 fils**, en vue d'une qualité d'image optimale.

Le diamètre des câbles détermine la **distance maximale** qui peut être atteinte entre l'alimentation et le poste intérieur vidéo.

Diamètre	0,5mm (par ex. : UTP CAT. 5E)	0,6mm (par ex. : TPVF)	0,8mm (par ex. : TVVF, JYSTY...)
Distance max.	100m	150m	250m

### Remarque

- Les distances maximales précitées sont valables uniquement si un seul appareil est actif. Si 2 moniteurs fonctionnent en parallèle sur le même câble, divisez la distance maximale par 2. Pour 3 moniteurs, divisez-la par 3, etc.
- Vous pouvez câbler au maximum 6 moniteurs (entrée et sortie ligne). Si vous voulez raccorder plus de 6 moniteurs ou si vous optez pour un câblage en étoile, utilisez des répartiteurs vidéo. À chaque sortie d'un répartiteur vidéo, vous pouvez de nouveau raccorder 6 moniteurs.

## Schéma d'installation :

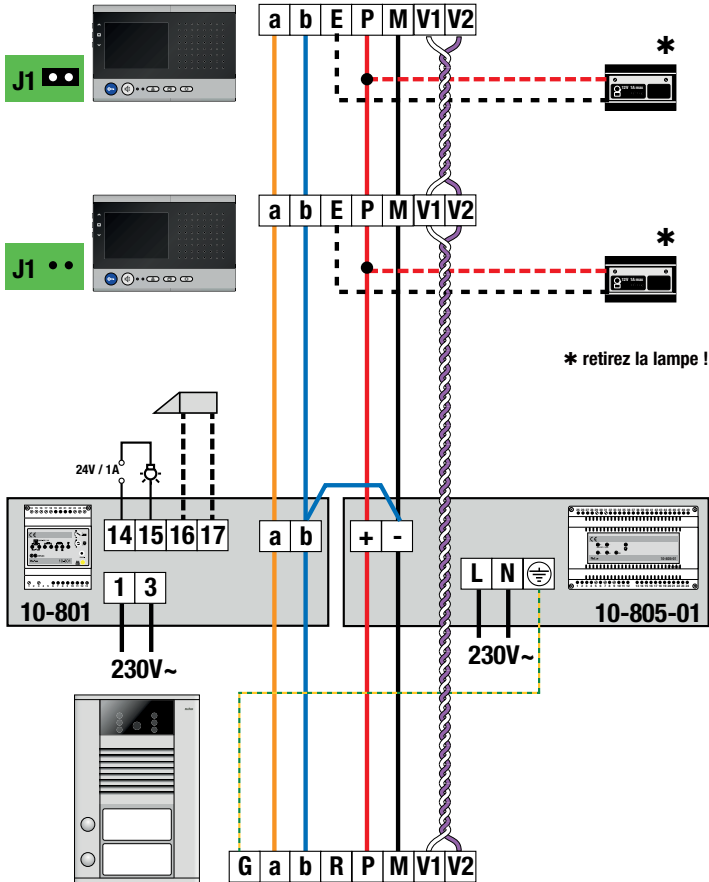

## Montage

**1. Résistance terminale vidéo :**

placez le cavalier à l'endroit approprié à côté du bornier sur la plaque de montage.

L'appareil est le dernier moniteur sur le câble:



J1

L'appareil n'est **pas** le dernier moniteur sur le câble:



J1

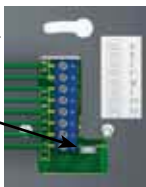

2.

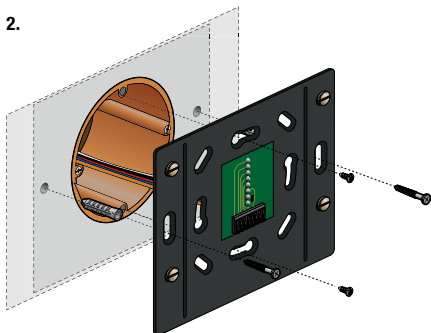

Hauteur de montage centre  
de la boîte d'encastrement : 150cm

3.

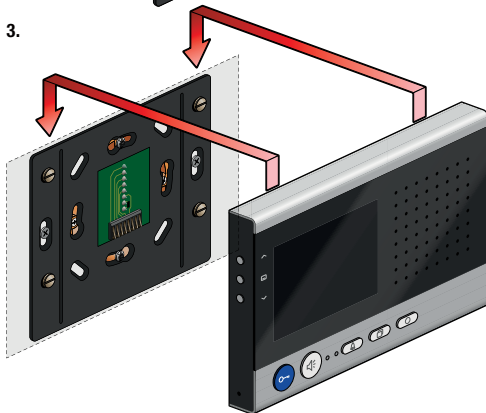

**Attention :** retirez d'abord le film de protection de la plaque de montage.

**Retirer l'appareil :**

Insérez la clé fournie verticalement dans l'ouverture prévue à cet effet afin de déverrouiller l'appareil fixé sur la plaque de montage.

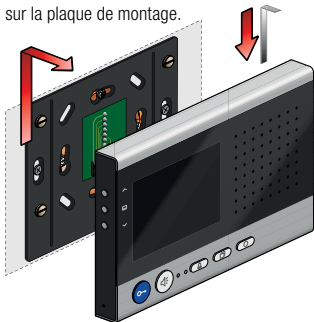
**4. PROGRAMMATION ET MODIFICATION DES RÉGLAGES**

Pour attribuer l'appareil à un bouton de sonnerie en tant que **1<sup>er</sup> ou 2<sup>e</sup> appareil**, consultez le manuel de l'alimentation 10-80x ou le manuel de l'appareil de service 10-870.

Pour ajouter l'appareil à une installation **en tant que 3<sup>e</sup> ou 4<sup>e</sup> appareil** attribué à un bouton de sonnerie, programmez-le en parallèle (comme ESCLAVE) avec un autre poste intérieur (voir plus loin, programmation à l'aide de l'appareil de service).

**Programmation de la touche de fonction  $\bigcirc$  à l'aide de l'appareil de service 10-870**

Connectez l'appareil de service à l'installation au moyen des fils a, b et P ou du connecteur prévu au niveau du poste extérieur. Pour programmer le poste intérieur vidéo, la programmation ne doit être activée qu'une seule fois. Les numéros de série des postes intérieur et extérieur se trouvent sur l'appareil et peuvent être collés sur votre schéma d'installation afin de faciliter la programmation. Exemple de numéro de série

SN: xxxxxx

FA27400 09.36.x 1.02.XXXXXX



Activation de la programmation	*95 # numéro de série du poste intérieur #
Déviations d'appel	*90 # numéro de série du poste intérieur # numéro de série du poste intérieur pour la déviation #
Fonction « sonner et entrer »	*91 # numéro de série du poste intérieur #
Effectuer un appel interne	*92 # numéro de série du poste intérieur # numéro de série du poste intérieur à appeler #
Transmission de la fonction de commande 8	*93 # numéro de série du poste intérieur #
Fonction de commutation de l'éclairage (par défaut)	*94 # numéro de série du poste intérieur # 0 #
Liaison du poste intérieur comme ESCLAVE à un MAÎTRE	*99 # numéro de série du poste intérieur # numéro de série du MAÎTRE #
Désactivation de la programmation comme ESCLAVE	*99 # numéro de série du poste intérieur # 0 #





**Attention :** une seule des fonctions ci-dessus peut être activée.

**Attribution d'une tonalité de sonnerie à un bouton de sonnerie**

Il est possible de régler une tonalité de sonnerie différente pour un maximum de 5 boutons de sonnerie par poste intérieur. En effet, le poste intérieur réagira alors aux quatre numéros de série qui suivent son propre numéro de série.

Ainsi, lors d'un appel, vous pouvez entendre à qui l'appel est destiné ou chez qui le visiteur a sonné (par ex. : professionnel/privé, parents/grands-parents).

Programmez l'installation comme suit à l'aide de l'**appareil de service** (10-870) :

Bouton de sonnerie 1	Numéro de série	Tonalité de la sonnerie 
Bouton de sonnerie 2	Numéro de série +1	Tonalité de la sonnerie 
Bouton de sonnerie 3	Numéro de série +2	Tonalité de la sonnerie 
Bouton de sonnerie 4	Numéro de série +3	Tonalité de la sonnerie 
Bouton de sonnerie 5	Numéro de série +4	Tonalité de la sonnerie 

**Réglage des durées**

Les durées suivantes sont programmées par défaut :

<b>Durée de parole</b> après le début d'une conversation	2 min
<b>Fin automatique de la conversation</b> après l'ouverture de la porte	4s
Durée pendant laquelle l' <b>image vidéo</b> reste activée	80s
Nombre de fois où la <b>LED verte</b> clignote lorsque le <b>canal vidéo ou de conversation est occupé</b>	3 fois en 3s
Durée pendant laquelle un <b>appel</b> d'un poste extérieur ou d'un bouton de sonnerie d'étage reste signalé	30s
Durée pendant laquelle un <b>appel interne</b> effectué par vous-même demeure signalé	30s
Durée pendant laquelle le <b>menu « sonnerie »</b> ou <b>« image »</b> reste activé	10s

Vous pouvez régler d'autres durées au moyen de :

- l'**alimentation** 10-80X
- l'**appareil de service** 10-870
- le **relais** 10-83X





Consultez également le manuel de chaque appareil.

**5. DÉPANNAGE**



En cas de problèmes, contrôlez toujours d'abord à l'aide d'un multimètre si les tensions suivantes sont présentes :

- entre b et a : environ +24VDC ;
- entre b et P : environ +24VDC ;
- entre M et P : environ +24VDC ;
- entre M et V1 ou V2 : environ +5VDC.

Certains problèmes peuvent être signalés par l'appareil :

Mode d'affichage des erreurs	Tonalité	Cause
Les deux LED clignotent  		Les fils a et P ont été permutés ou court-circuités.
		Le fil a ou M n'est pas connecté ou pas alimenté.
		Une touche est coincée (enfoncée pendant plus de 15s).

Vous trouverez ci-dessous une liste d'autres problèmes possibles, accompagnés de leurs causes et solutions.

Problème	Cause	Solution
Vous entendez une tonalité négative lorsque vous appuyez sur  .	La programmation est erronée.	Effacez la programmation et recommencez-la.
	Le système se trouve encore en mode programmation.	Quittez le mode programmation.
Vous appuyez sur la touche  mais il ne se passe rien.	Le poste intérieur vidéo n'est pas raccordé correctement.	Contrôlez le câblage.
	Deux fonctions sont attribuées à la touche.	Si une conversation est entamée, le relais se commute pour ouvrir la porte. Si aucune conversation n'est commencée, le relais d'éclairage se commute.
L'image sur le poste intérieur vidéo n'est pas claire.	Les conducteurs V1 et V2 sont permutés.	Permutez les conducteurs V1 et V2.
	Le câble n'est pas adapté: • la distance de câble est trop grande; • le câble est dégradé; • le câble a une section trop mince; • le câble n'est pas torsadé.	Remplacez le câble actuel par un câble approprié.
	L'amplification sur les répartiteurs n'est pas correctement réglée.	Réglez l'amplification sur les répartiteurs à l'aide des potentiomètres.
Aucune image n'apparaît sur le poste intérieur vidéo. Les autres fonctions fonctionnent correctement.	Le câblage n'est pas raccordé correctement: • M ou P manque; • V1 ou V2 n'est pas raccordé.	Contrôlez le câblage (voir schéma de raccordement).
	Les cavaliers ne sont pas configurés correctement.	Disposez les cavaliers correctement sur les contacts (voir le chapitre Montage)

## 6. CARACTÉRISTIQUES TECHNIQUES

Tension d'alimentation.....	24VDC $\pm$ 8%
Matériau.....	Aluminium et plastique
Dimensions .....	104 x 153 x 16mm
Poids.....	410g
Température ambiante max. ....	de 0° à 40°C
Consommation en fonctionnement.....	I(P) = 175mA
Consommation en veille .....	I(a) = 0,4mA, I(P) = 16,5mA
Couleur .....	Blanc
Écran .....	Écran couleur TFT (320 x 234 pixels, RVB) Diagonale d'écran 85mm (3,5")
Signal vidéo.....	1 Vpp, symétrique

## 7. PRESCRIPTIONS LEGALES

- L'installation doit être effectuée par un installateur agréé et dans le respect des prescriptions en vigueur.
- Ce mode d'emploi doit être remis à l'utilisateur. Il doit être joint au dossier de l'installation électrique et être remis à d'éventuels autres propriétaires. Des exemplaires supplémentaires peuvent être obtenus sur le site web ou auprès du service 'support Niko'.
- Il y a lieu de tenir compte des points suivants avant l'installation (liste non limitative):
  - les lois, normes et réglementations en vigueur;
  - l'état de la technique au moment de l'installation;
  - ce mode d'emploi qui doit être lu dans le cadre de toute installation spécifique;
  - les règles de l'art.
- En cas de doute, vous pouvez appeler le service 'support Niko' ou vous adresser à un organisme de contrôle reconnu.

Support Belgique:

+ 32 3 778 90 80

site web: <http://www.niko.be>

e-mail: [support@niko.be](mailto:support@niko.be)

Support France:

+ 33 820 20 66 25

site web: <http://www.niko.fr>

e-mail: [ventes@niko.fr](mailto:ventes@niko.fr)

En cas de défaut de votre appareil, vous pouvez le retourner à un grossiste Niko agréé, accompagné d'une description détaillée de votre plainte (manière d'utilisation, divergence constatée...).

## 8. CONDITIONS DE GARANTIE

- Délai de garantie: 2 ans à partir de la date de livraison. La date de la facture d'achat par le consommateur fait office de date de livraison. Sans facture disponible, la date de fabrication est seule valable.
- Le consommateur est tenu de prévenir Niko par écrit de tout manquement à la concordance des produits dans un délai max. de 2 mois après constatation.
- Au cas où pareil manquement serait constaté, le consommateur a droit à une réparation gratuite ou à un remplacement gratuit selon l'avis de Niko.
- Niko ne peut être tenu pour responsable pour un défaut ou des dégâts suite à une installation fautive, à une utilisation contraire ou inadaptée ou à une transformation du produit.
- Les dispositions contraignantes des législations nationales ayant trait à la vente de biens de consommation et la protection des consommateurs des différents pays où Niko procède à la vente directe ou par entreprises interposées, filiales, distributeurs, agents ou représentants fixes, prévalent sur les dispositions susmentionnées.



Handbuch vor Montage und Inbetriebnahme vollständig durchlesen.

## 1. BESCHREIBUNG

Die **Video-Innensprechstelle 10-571** aus der Niko-Produktreihe **Zugangskontrolle Standard** ist Teil eines aus einer oder mehreren Außensprechstellen mitsamt Netzteil bestehenden Türsprechsystems.

Die Video-Innensprechstelle 10-571 bietet Ihnen folgende Funktionen:

- Türöffnung
- Sprechfunktion
- Videobild von Besucher
- Rufsignal deaktivieren
- Beleuchtung ein- und ausschalten
- Kamerabilder aufrufen.



Über ein Displaymenü lassen sich die Bild- und Anrufeinstellungen ändern.

## 2. FUNKTIONSWEISE UND BETRIEB

Siehe auch die Gebrauchsanleitung.

### Funktion Tasten und LEDs

	<ul style="list-style-type: none"> <li>• Nach <b>Türöffnung</b> erfolgt 4 Sek. später eine Gesprächsbeendigung – standardmäßig eingestellt</li> <li>• Zuschaltung des Beleuchtungsrelais noch vor Gesprächsannahme</li> </ul>	*
	<ul style="list-style-type: none"> <li>• Ein <b>Gespräch</b> mittels eines kurzen Tastendrucks annehmen und beenden</li> <li>• Bei hohem Hintergrundlärm können Sie die Taste während des Gesprächs gedrückt halten (Walkie-Talkie-Prinzip)</li> </ul>	
	Das <b>Rufsignal</b> ausschalten. Rote LED leuchtet dann auf.	
	Aufruf des <b>Kamerabilds</b> und Durchlauf von verfügbaren Kamerabildern.	
	<p>Dient für <b>eine</b> der folgenden Funktionen:</p> <ul style="list-style-type: none"> <li>• Schaltung des <b>Lichtkontakts</b> von Netzteil (10-80x) (standardmäßige Funktion)</li> <li>• <b>Steuerfunktion 8</b> für die Ansteuerung von Relais 10-831</li> <li>• Durchführung eines <b>internen Anrufs</b></li> <li>• Aktivierung der Funktion „<b>Klingeln-und-Einlassen</b>“</li> <li>• Aktivierung der <b>Rufumleitung</b></li> </ul> <p>(die Innensprechstelle wird als Slave <b>parallel</b> zu einer anderen Innensprechstelle programmiert)</p>	*
	<ul style="list-style-type: none"> <li>• Aufruf des <b>Menüs</b> im Standby-Modus, um Klingellautstärke und Rufsignal zu ändern</li> <li>• Bildeinstellungen bei aktiver Kamera ändern</li> <li>• Durchlauf der Menü-Optionen</li> </ul>	
	Änderungen an den im Menü ausgewählten Parametern vornehmen.	

	<p><b>Rote LED</b></p> <ul style="list-style-type: none"> <li>• Rufsignal ist abgeschaltet</li> <li>• blinkende LED: Anruf wurde von einem anderen Gerät angenommen</li> </ul>	
	<p><b>Grüne LED</b></p> <ul style="list-style-type: none"> <li>• Anrufsignal</li> <li>• Rufumleitung bzw. Funktion „Klingeln-und-Einlassen“ ist aktiv</li> </ul>	

\* **Einstellungen mit Netzteil 10-80X bzw. Servicegerät 10-870 ändern**

### Rufsignal einstellen

Für **jeden Anruftyp** steht ein **individuelles Rufsignal** zur Verfügung. Die Innensprechstelle unterscheidet zwischen Anrufen von der Haupt-Außensprechstelle (Adresse 0), von einer anderen Außensprechstelle, von einer Innensprechstelle, zwischen Anrufen vom Etagenklingelknopf und die von anderen Klingeltastern eingehen.

Entnehmen Sie bitte der **Gebrauchsanleitung** wie Sie ein anderes Rufsignal vorwählen können

## 3. INSTALLATION

### Verkabelung

Anschluss der Video-Innensprechstelle 10-571 erfolgt **6-drahtig** und mit einem **Twisted-Pair-Kabel**, um für das Videobild eine optimale Qualität zu erhalten. Der Leitungsadern-Querschnitt bestimmt den **maximalen zulässigen Abstand** zwischen Netzteil und Video-Innensprechstelle.

Querschnitt	0,5mm (z.B. UTP CAT. 5E)	0,6mm (z.B. TPVF)	0,8mm (z.B. TVVF,JYSTY...)
<b>Max. Abstand</b>	100m	150m	250m

### Anmerkung

- Die oben genannten Maximallängen gelten nur dann, wenn lediglich ein Gerät aktiv ist. Wenn zwei Monitore parallel am selben Kabel angeschlossen sind, halbiert sich diese Länge. Bei drei Monitoren beträgt die Maximallänge ein Drittel des genannten Werts usw.
- Es können maximal sechs Monitore (Line-in und Line-out) angeschlossen werden. Wenn Sie mehr als sechs Monitore oder die Monitore sternförmig anschließen möchten, müssen Sie dafür Videosplitter verwenden. An jeden Ausgang eines Videosplitters können weitere sechs Monitore angeschlossen werden.

## Installationsplan:

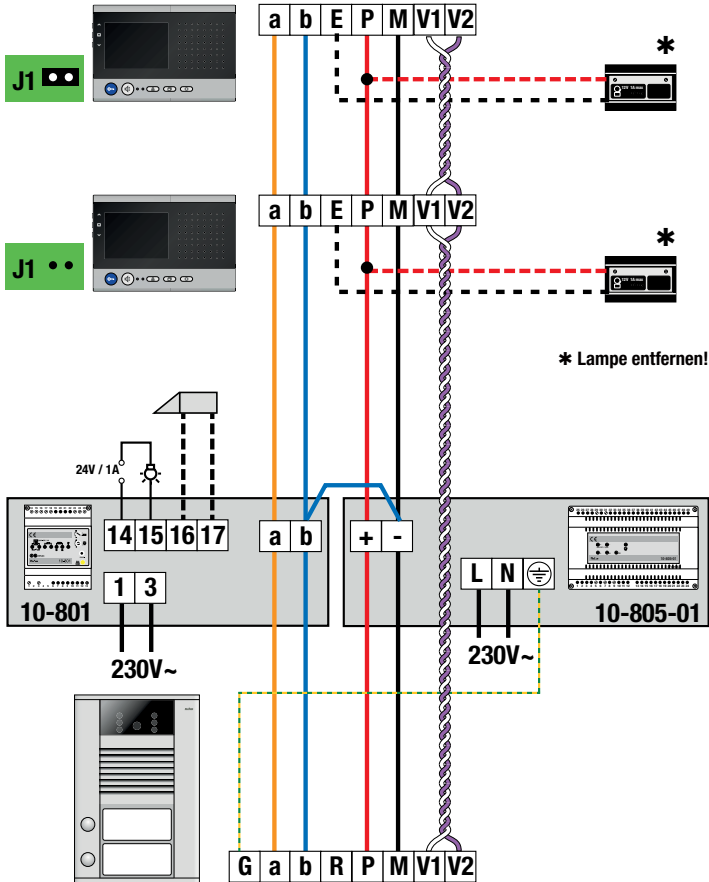

## Montage

### 1. Abschlusswiderstand für Videosignal:

Jumper auf Montageplatte in Nähe der Klemmleiste auf richtige Stellung schalten

Monitor ist letztes Gerät am Kabelstrang:



Monitor ist nicht letztes Gerät am Kabelstrang:

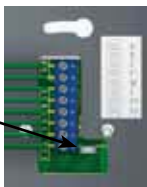

2.

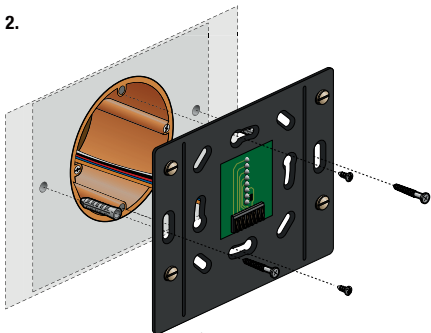

• Höhe Mitte Unterputzdose: 150 cm

3.

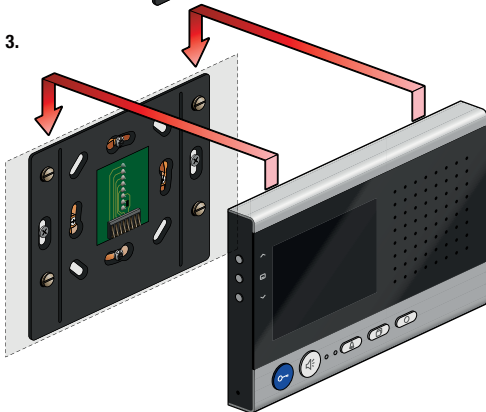

**Achtung:** Erst die Schutzfolie von der Montageplatte entfernen.

## Erneut lösen:

Den mitgelieferten Schlüssel in die dafür vorgesehene Geräteöffnung drücken, um das Gerät von der Montageplatte zu entriegeln.

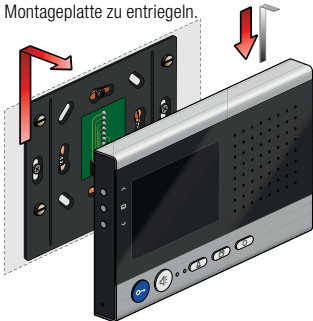

## 4. GERÄT PROGRAMMIEREN UND EINSTELLUNGEN ÄNDERN

Um das Gerät einem Klingeltaster **als erstes oder 2. Gerät** zuzuweisen, siehe Anleitungen im Handbuch von Netzteil 10-80x bzw. Handbuch von Servicegerät 10-870.

Um das Gerät in einer Anlageninstallation einem Klingeltaster **als 3. oder 4. Gerät** zuzuweisen, muss es parallel zu einer anderen Innensprechstelle als SLAVE programmiert werden (siehe auch Anleitungen zur Programmierung mit Hilfe des Servicegeräts).

### Funktionstaste $\circ$ mit Servicegerät 10-870 programmieren

Servicegerät über die Einzelleitungen a, b und P bzw. mit dem vorgesehenen Anschluss-Stecker an die Außensprechstelle der Anlageninstallation anschließen. Für die Programmierung der Video-Innensprechstelle muss einmalig die Programmierfunktion aktiviert werden. Die Seriennummern von Innen- und Außensprechstelle finden Sie hinten auf dem Gerät. Kleben Sie die Seriennummer auf den Installationsplan, um so einfacher programmieren zu können.

SN: xxxxxx

FA27400 09.36.x 1.02 XXXXX



Seriennummernbeispiel





Programmierung aktivieren	*95 # Seriennr. Innensprechstelle #
Rufumleitung	*90 # Seriennr. Innensprechstelle# Seriennr. Innensprechstelle, an die umgeleitet werden soll #
„Klingel-Einlass-Funktion“	*91 # Seriennr. Innensprechstelle #
Ausführung eines internen Anrufs	*92 # Seriennr. Innensprechstelle # Seriennr. der anzurufenden Innensprechstelle #
Steuerfunktion 8 senden	*93 # Seriennr. Innensprechstelle #
Schaltfunktion für Beleuchtung (Standard)	*94 # Seriennr. Innensprechstelle # 0 #
Innensprechstelle an MASTER als SLAVE anschließen	*99 # Seriennr. Innensprechstelle # Seriennr. MASTER-Gerät #
SLAVE-programmatie uitschakelen	*99 # seriennr. binnenpost # 0 #

**Achtung:** Es kann lediglich eine der obenstehenden Funktionen zur gleichen Zeit ausgeführt werden.

## Einem spezifischen Klingeltaster ein Rufsignal zuweisen

Für max. 5 Klingeltaster lassen sich pro Innensprechstelle unterschiedliche Rufsignale zuweisen. Dies ist möglich, weil die Innensprechstelle auf weitere Geräte mit Folge-Seriennummern ansprechbar ist. Dadurch können Sie schon über den Anrufter heraushören, für wen der Anruf bestimmt ist oder wo angerufen wird (z.B. Privatwohnung, Wohnung der Eltern, Großeltern, usw.)

Programmieren Sie wie folgt mit dem **Servicegerät** (10-870) die Anlageninstallation:

Klingeltaster 1	Seriennummer	Rufton 
Klingeltaster 2	Seriennummer +1	Rufton 
Klingeltaster 3	Seriennummer +2	Rufton 
Klingeltaster 4	Seriennummer +3	Rufton 
Klingeltaster 5	Seriennummer +4	Rufton 

## Zeiten einstellen

Standardmäßig sind folgende Zeiten vorprogrammiert:

<b>Sprechzeit</b> nach Start eines Gesprächs	2 Min.
Automatische <b>Gesprächsbeendigung</b> nach Türöffnung	4 Sek.
Dauer, in der das <b>Kamerabild</b> aktiviert bleibt	80 Sek.
Anzahl Blinkvorgänge der <b>grünen LED</b> wenn <b>Video- oder Sprechkanal besetzt</b> ist	3 Mal innerhalb von 3 Sek.
Anzeigedauer eines <b>Anrufs</b> von einer Außensprechstelle oder eines Etagenklingelknopfs	30 Sek.
Anzeigedauer für einen von Ihnen selbst getätigten <b>internen Anruf</b>	30 Sek.
Anzeigedauer des aktivierten <b>Einstellmenüs für Rufton und Kamerabild</b>	10 Sek.

Zeitenänderungen können Sie mit folgenden Geräten vornehmen:

- mit **Netzteil** 10-80X
- mit **Servicegerät** 10-870
- mit **Relais** 10-83X

Siehe auch Handbücher der entsprechenden Geräte.





## 5. FEHLERSUCHE

Überprüfen Sie bei Problemen immer erst mit einem Multimeter, ob die folgenden Spannungen anliegen:



- Zwischen b und a: ca. +24V DC,
- Zwischen b und P: ca. +24V DC,
- Zwischen M und P: ca. +24V DC,
- Zwischen M und V1 oder V2: ca. +5V DC.

# 10-571 Installationsanleitung Video-Innensprechstelle **niko**

Einige Fehler werden auch vom Gerät selbst angezeigt:

Anzeige Fehlermodus	Anzeige	Ursache
Beide LEDs blinken   		Ader a und P sind vertauscht bzw. kurzgeschlossen.
		Ader a bzw. M ist nicht angeschlossen bzw. es liegt dort keine Spannung an.
		Ein Taster ist verklemmt (Betätigung länger als 15 Sek.)

Nachfolgend eine Übersicht mit anderen möglichen Probleme, deren Ursachen und Lösungen.

Problem	Ursache	Lösung
Es ertönt ein Warnton, wenn Sie auf  drücken.	Es gibt einen Fehler bei der Programmierung.	Löschen Sie die Programmierung und führen Sie sie erneut durch.
	Das System befindet sich noch im Programmiermodus.	Verlassen Sie den Programmiermodus.
Bei Betätigung von Taste  erfolgt keine Reaktion.	Die Video-Innensprechstelle ist nicht richtig verkabelt:	Überprüfen Sie die Verkabelung.
	Die Taste wurde mit zwei Funktionen belegt.	Wenn ein Gespräch geführt wird, schaltet das Relais und öffnet die Tür. Wenn noch kein Gespräch geführt wird, wird das Licht-Relais geschaltet.
Das Bild der Video-Innensprechstelle ist schlecht.	Die Drähte an V1 und V2 sind vertauscht.	Tauschen Sie die Drähte von V1 und V2.
	Das Kabel ist ungeeignet: <ul style="list-style-type: none"> <li>• Die Kabellänge ist zu groß;</li> <li>• Das Kabel ist defekt;</li> <li>• Der Querschnitt des Kabels ist zu gering;</li> <li>• Es ist kein Twisted-Pair Kabel.</li> </ul>	Tauschen Sie das aktuelle Kabel gegen ein geeignetes aus.
	Die Verstärkung ist in den Splittern nicht richtig eingestellt.	Stellen Sie die Verstärkung in den Splittern mit den Potentiometern richtig ein.
Auf der Video-Innensprechstelle erscheint kein Bild. Alle anderen Funktionen sind in Ordnung.	Die Verkabelung ist nicht richtig ausgeführt: <ul style="list-style-type: none"> <li>• M oder P fehlen;</li> <li>• V1 oder V2 sind nicht angeschlossen.</li> </ul>	Überprüfen Sie die Verkabelung (siehe Anschlussplan).
	Die Jumper sind nicht richtig konfiguriert.	Setzen Sie die Jumper richtig auf die Kontakte (siehe Kapitel Montieren)

## 6. TECHNISCHE DATEN

Versorgungsspannung.....	24V DC $\pm$ 8%
Material.....	Aluminium bzw. Kunststoff
Abmessung .....	104 x 153 x 16mm
Gewicht.....	410g
Zulässige Umgebungstemperatur.....	0°C bis 40°C
Stromaufnahme während Betrieb.....	I (P) = 175mA
Standby-Stromaufnahme.....	I (a) = 0,4mA, I (P) = 16,5mA
Farbe .....	Weiß
Bildschirm .....	TFT-Farbbildschirm (320 x 234 pixels, RGB) 85mm (3,5") Bildschirmdiagonale
Videosignal.....	1 Vpp, symmetrisch

## 7. GESETZLICHE BESTIMMUNGEN

- Die Installation darf ausschließlich von einem Fachmann des Elektrohandwerks unter Berücksichtigung der geltenden Vorschriften vorgenommen werden.
- Übergeben Sie dem Benutzer diese Gebrauchsanleitung. Sie ist den Unterlagen der elektrischen Anlage beizufügen und muss auch eventuellen neuen Besitzern übergeben werden. Zusätzliche Exemplare erhalten Sie über unsere Website oder unseren Servicedienst.
- Bei der Installation müssen Sie u.a. Folgendes berücksichtigen:
  - die geltenden Gesetze, Normen und Vorschriften;
  - den Stand der Technik zum Zeitpunkt der Installation;
  - diese Gebrauchsanleitung die im Zusammenhang mit jeder spezifischen Anlage gesehen werden muss;
  - die Regeln fachmännischen Könnens.
- Sollten Sie Fragen haben, können Sie sich an die Niko-Hotline oder an eine anerkannte Kontrollstelle wenden:

Web-site: <http://www.niko.be>; E-Mail: [support@niko.be](mailto:support@niko.be); Hotline Belgien: +32 3778 90 80

Im Falle eines Defektes an Ihrem Niko-Produkt, können Sie dieses mit einer genauen Fehlerbeschreibung (Anwendungsproblem, festgestellter Fehler, usw.) an Ihren Moeller- oder Niko-EGH zurückbringen.

## 8. GARANTIEBESTIMMUNGEN

- Garantiezeitraum: Zwei Jahre ab Lieferdatum. Als Lieferdatum gilt das Rechnungsdatum zu dem der Endkunde das Produkt gekauft hat. Falls keine Rechnung mehr vorhanden ist, gilt das Produktionsdatum.
- Der Endkunde ist verpflichtet, Niko über den festgestellten Mangel innerhalb von zwei Monaten zu informieren.
- Im Falle eines Mangels an dem Produkt hat der Endkunde das Recht auf eine kostenlose Reparatur oder Ersatz. Dies wird von Niko entschieden.
- Niko ist nicht für einen Mangel oder Schaden verantwortlich, der durch unsachgemäße Installation, nicht bestimmungsgemäßen oder unvorsichtigen Gebrauch oder falsche Bedienung oder Anpassen/Ändern des Produktes entsteht.
- Die zwingenden Vorschriften der nationalen Gesetzgebung bezüglich des Verkaufs von Konsumgütern und der Schutz des Kunden in den Ländern in denen Niko direkt oder über seine Tochtergesellschaften, Filialen, Distributoren, Handelsvertretungen oder Vertretern verkauft, haben Vorrang vor den obigen Bestimmungen.



Read the entire manual before attempting installation and activating the system.

## 1. DESCRIPTION

The **internal video unit 10-571** from the **Access Control Standard** range is always part of a system with one or more external units and one power supply.

The internal video unit 10-571 allows you to:







- open a door
- make a call
- see the visitor
- deactivate the ring tone
- switch the lighting on/off
- call up camera images



The image and call settings can be changed via a menu on the display.

## 2. OPERATION AND USE

Also see the user manual.

### Function keys and LEDs

	<ul style="list-style-type: none"> <li>• <b>Opens the door</b> and ends the communication 4 seconds later – standard setting.</li> <li>• Switches the <b>light relay</b> when a call has not yet been started.</li> </ul>	*
	<ul style="list-style-type: none"> <li>• Begin and end a <b>call</b> by pressing briefly.</li> <li>• In the event of a lot of noise in the immediate area, you can press and hold this key while you speak (walkie-talkie principle).</li> </ul>	
	Switches off the <b>ring tone</b> . The red LED lights up.	
	Displays the <b>camera image</b> and pages through the available camera images.	
	<p>Performs one of these functions:</p> <ul style="list-style-type: none"> <li>• switches the <b>light contact</b> of the power supply (10-80x) (standard function)</li> <li>• <b>transmits control function 8</b> to operate relay 10-831</li> <li>• makes an <b>internal call</b></li> <li>• activates the <b>"ring-and-come-in"</b> function</li> <li>• activates <b>call diversion</b></li> </ul> <p>(The internal unit is programmed in parallel, as SLAVE, on another internal unit.)</p>	*
	<ul style="list-style-type: none"> <li>• Displays <b>menu</b> from the stand-by mode to change the bell volume and the ring tone.</li> <li>• Changes the image settings when the camera is active.</li> <li>• Pages through the menu options.</li> </ul>	
	Changes the selected parameters in the menu.	

	<p><b>Red LED</b></p> <ul style="list-style-type: none"> <li>• Ring tone is switched off.</li> <li>• Flashing LED: The call has been answered by another device.</li> </ul>	
	<p><b>Green LED</b></p> <ul style="list-style-type: none"> <li>• Call indication</li> <li>• Call diversion or "ring-and-come-in" function is active.</li> </ul>	

\* **Change settings via power supply 10-80x or service device 10-870**

### Setting the ring tone

A **separate ring tone** is available for **each type of call**. The internal unit can differentiate between a call from the main external unit (with address 0), another external unit, an internal unit, the floor-bell push button and a call that originates from different bell push buttons.

The **user manual** describes how another ring tone can be chosen.

## 3. INSTALLATION

### Cabling

The internal video unit 10-571 is wired with **6-wire** cable, with a **twisted cable** for optimal image quality.

The diameter of the conductors determines the **maximum distance** that can be bridged between the power supply and the internal video unit.

<b>Diameter</b>	0.5mm (e.g. UTP CAT. 5E)	0.6mm (e.g. TPVF)	0.8mm (e.g. TVVF, JYSTY...)
<b>Max. distance</b>	100m	150m	250m

### Note

- The above maximum distances apply if only one device is active. If 2 monitors work in parallel on the same cable, then divide the maximum distance by 2. For 3 monitors, divide by 3, etc.
- You can wire a maximum of 6 monitors (line-in and line-out). If you want to connect more than 6 monitors or if you choose star cabling, use video splitters. Each video splitter output can again receive up to 6 monitors.

## Installation diagram:

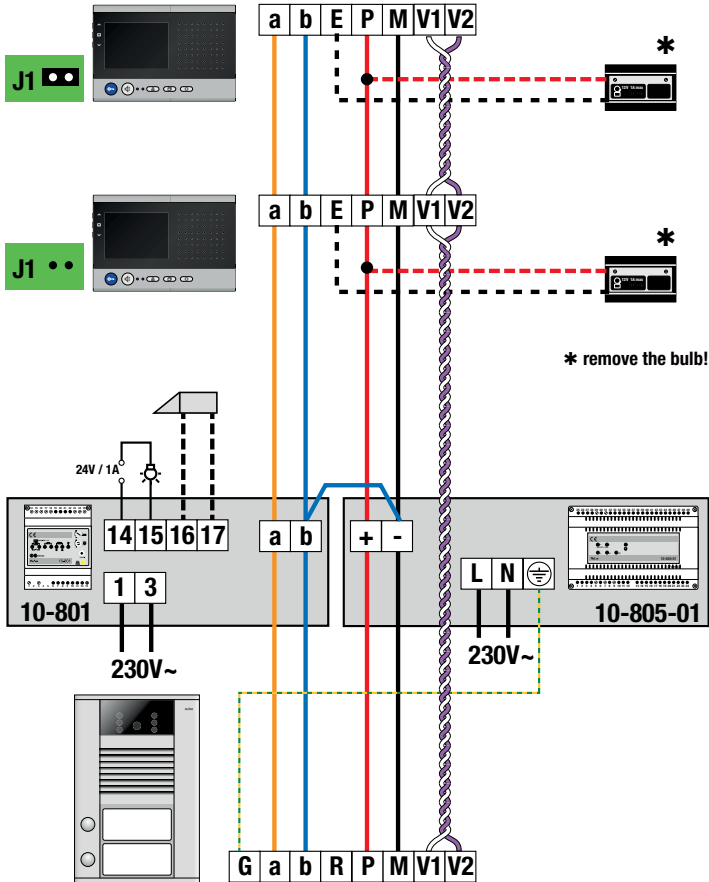

## Installation

## 1. Terminal resistor video:

Position the jumper next to the terminal strip on the mounting plate in the correct position.

The device is the last monitor on the cable.



The device is not the last monitor on the cable.

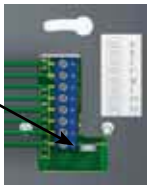

2.

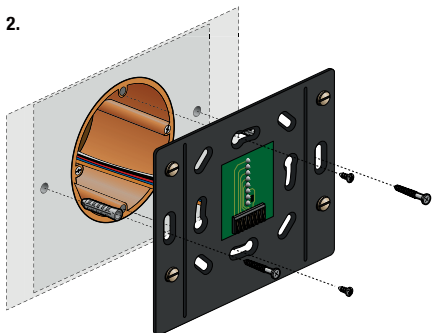

Mounting height at centre of  
flush-mounting kit: 150 cm

3.

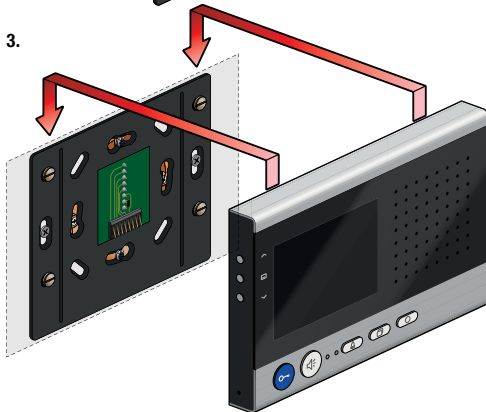

**Please note:** First remove the protective foil from the mounting plate.

**Removing again:**

Push the key which was delivered with the product into the opening to disengage the device from the mounting plate.

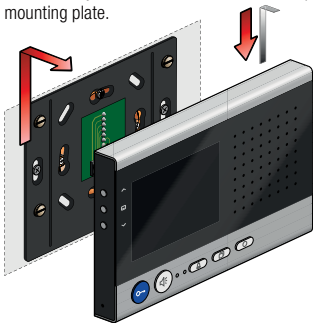
**4. PROGRAMMING AND CHANGING SETTINGS**

To assign the device to a bell push button **as the 1st or 2nd device**, see the user manual of the power supply 10-80x or the user manual of the service device 10-870.

To add the device to an installation **as the 3rd or 4th device** on a bell push button, program it in parallel (as SLAVE) with another internal unit (see section on programming with service device below).

**Programming the function key  $\bigcirc$  with the service device 10-870**

Connect the service device to the installation via the conductors a, b and P or via the connector provided on the external unit. To program the internal video unit, the programming must be activated one initial time. The serial numbers of the internal and external units can be found on the devices and can be affixed to the installation diagram for easier programming.

SN: xxxxxx

FA27400 09.36.x 1.02 XXXXX



Example of a serial number

Activate programming	*95 # serial no. internal unit #
Call diversion	*90 # serial no. internal unit # serial no. internal unit for diversion #
"Ring-and-come-in" function	*91 # serial no. internal unit #
Make an internal call	*92 # serial no. internal unit # serial no. internal unit # to be called
Transmit control function 8	*93 # serial no. internal unit #
Light-switch function (standard)	*94 # serial no. internal unit # 0 #
Connect the internal unit as SLAVE to a MASTER	*99 # serial no. internal unit # serial no. MASTER #
Switch off SLAVE programming	*99 # serial no. internal unit # 0 #





**Please note:** Only one of the functions above can be carried out.

### Assigning a ring tone to a specific bell push button

It is possible to set a different ring tone per internal unit for a max. of 5 bell push buttons. That is because the internal unit will also react to the four serial numbers that follow its own serial number.

So from the call, you can hear for whom the call is or which area is being called (e.g. practice-private, parents-grandparents, etc.).

Program the installation with the **service device** (10-870) as follows:

Bell push button 1	Serial number	Ring tone 
Bell push button 2	Serial number +1	Ring tone 
Bell push button 3	Serial number +2	Ring tone 
Bell push button 4	Serial number +3	Ring tone 
Bell push button 5	Serial number +4	Ring tone 

### Setting times

The following times have been programmed by default:

<b>Speaking time</b> after starting a call	2 min
Automatic <b>cut-off of the call</b> after opening the door	4s
Time the <b>camera image</b> remains active	80s
Number of times the <b>green LED</b> flashes if the <b>video or call channel is busy</b>	3 times within 3s
Time a <b>call</b> from an external unit or floor-bell push button remains displayed	30s
Time an <b>internal call</b> launched by you remains displayed	30s
Time the <b>ring tone or image menu</b> remains displayed	10s

You can set other times via

- the **power supply** 10-80X
- the **service device** 10-870
- the **relay** 10-83x





Also see the manuals of the respective devices.

## 5. TROUBLESHOOTING



In case of problems, always first check with a multimeter whether the following voltages are present:

- between b and a: approx. +24V DC;
- between b and P: approx. +24 V DC;
- between M and P: approx. +24V DC;
- between M and V1 or V2: approx. +5V DC.

Some errors can be indicated by the device itself:

Indication in error mode	Tone	Cause
Both LEDs are flashing  		The a and P conductors are switched or short-circuited.
		The a or M conductor is not connected or not supplied with power.
		A key is stuck (pressed for longer than 15 s).

A list of other possible problems with their causes and solutions is given below.

Problem	Cause	Remedy
You hear a negative tone when pressing  .	Programming error.	Erase the programming and programme again.
	System is still in programming mode.	Exit programming mode.
You press  , but nothing happens.	Video internal unit is not connected correctly.	Check the wiring.
	Two functions assigned to the button.	If a call is in progress, the relay switches to open the door. If no call is in progress, the light relay switches.
The image on the video internal unit is not clear.	Conductors V1 and V2 have been reversed.	Reverse conductors V1 and V2.
	Cable is unsuitable: <ul style="list-style-type: none"> <li>• cable distance is too great;</li> <li>• cable is eroded;</li> <li>• cable cross-section too small;</li> <li>• cable is not a twisted pair cable.</li> </ul>	Replace the current cable with a suitable cable.
	The gain on the splitters is not set correctly.	Adjust the gain on the splitters with the potentiometers.
No image on the video internal unit. The other functions work OK.	Wiring is not connected correctly: <ul style="list-style-type: none"> <li>• M or P missing;</li> <li>• V1 or V2 not connected.</li> </ul>	Check the wiring (see wiring diagram).
	Jumpers not configured correctly.	Set the jumpers correctly on the contacts (see chapter Installation)

## 6. TECHNICAL DATA

Mains supply .....	24V DC $\pm$ 8%
Material .....	Aluminium and plastic
Dimensions .....	104 x 153 x 16 mm
Weight .....	410g
Permissible ambient temperature .....	0° to 40°C
Power consumption in operation .....	I(P) = 175 mA
Stand-by power consumption .....	I(a) = 0.4 mA, I(P) = 16.5 mA
Colour .....	White
Screen .....	TFT colour screen (320 x 234 pixels, RGB) 85mm (3,5") screen diagonal
Video signal .....	1 Vpp, symmetric

## 7. LEGAL WARNINGS

- The installation has to be carried out by a registered installer and in compliance with the statutory regulations.
- This user manual has to be handed over to the user. It has to be included in the electrical installation file and has to be passed on to any new owners. Additional copies are available on the Niko website or via the support service.
- During installation, the following has to be taken into account (not limited to list below):
  - The statutory laws, standards and regulations;
  - The state of the art technique at the moment of installation;
  - This user manual, which must be read within the scope of each specific installation, only states general regulations;
  - The rules of proper workmanship
- In case of questions, you can consult Niko's support service or contact a registered control organisation.
 

Support Belgium:	Support UK
+32 3 778 90 80	+44 1525877707
website : <a href="http://www.niko.be">http://www.niko.be</a>	website: <a href="http://www.nikouk.com">http://www.nikouk.com</a>
e-mail: <a href="mailto:support@niko.be">support@niko.be</a>	e-mail: <a href="mailto:sales@nikouk.com">sales@nikouk.com</a>

In case of a defect, you can return your product to a registered Niko wholesaler, together with a clear description of your complaint (Conditions of use, stated defect...).

## 8. GUARANTEE PROVISIONS

- Period of guarantee: 2 years from date of delivery. The delivery date is the invoice date of purchase of the product by the consumer. If there is no invoice, the date of production applies.
- The consumer is obliged to inform Niko in writing about the defect, within two months after stating the defect.
- In case of a failure to conform, the consumer has the right to a repair or replacement (decided by Niko) free of charge.
- Niko cannot be held liable for a defect or damage as a result of an incorrect installation, improper or careless use or wrong usage or transformation of the goods.
- The compulsory regulations of the national legislation concerning the sales of consumer goods and the protection of the consumers in the countries where Niko sells, directly or via sister or daughter companies, chain stores, distributors, agents or permanent sales representatives, take priority over the rules and regulations mentioned above.



Pred inštaláciou a prvým spustením pozorne prečítajte celý návod.

## 1. POPIS

Video vnútorná jednotka 10-571 je stálou súčasťou systému s jednou, alebo viacerými vonkajšími jednotkami a jedným napájacím zdrojom.

Vnútorná video jednotka umožňuje :

- otvoriť dvere
- volať
- pozrieť kto zvoní
- vypnúť zvonenie
- spínať svetlo zap/vyp



Nastavenia obrazu a hovoru môžete zmeniť pomocou menu na displeji.

## 2. PREVÁDZKA A POUŽÍVANIE

Pozrite aj užívateľskú príručku.

### Funkčné tlačidlá a LED-ky

	<ul style="list-style-type: none"> <li>• <b>Otvorí dvere</b> a ukončí komunikáciu o 4 sekundy – štandardné nastavenie.</li> <li>• Aktivuje relé pre svetlo, ak ešte nebol zahájený prichádzajúci hovor.</li> </ul>	*
	<ul style="list-style-type: none"> <li>• Pri krátkom stlačení spustí, alebo ukončí <b>hovor</b>.</li> <li>• V prípade, veľkého hluku v okolí, môžete stlačiť a držať tlačidlo, kým hovoríte (princíp vysielacky).</li> </ul>	
	Vypne <b>zvonenie</b> na jednotke aby Vás nevyrušovalo. Červená LED svieti trvalo pokiaľ je funkcia aktívna.	
	Zobrazí <b>obraz z kamery</b> a listuje medzi obrazmi v prípade viacerých kamier.	
	Vykonáva jednu z týchto funkcií: <ul style="list-style-type: none"> <li>• Spína <b>kontakt pre svetlo</b> na napájacom zdroji (10-80X) (štandardná funkcia)</li> <li>• <b>vysiela kontrolnú funkciu 8</b> pre ovládanie relé 10-831</li> <li>• spúšťa <b>vnútorný hovor</b></li> <li>• aktivuje funkciu „<b>zazvoní a vstup</b>“. Po zazvonení na vonkajšej jednotke sa dvere automaticky otvoria. Zelená LED svieti trvalo, pokiaľ je funkcia aktívna.</li> <li>• aktivuje <b>presmerovanie hovoru</b>. Ak niekto zazvoní na vonkajšej jednotke, tak sa hovor presmeruje na ďalšiu vnútornú jednotku. Zelená LED svieti trvalo, pokiaľ je funkcia aktívna.</li> </ul> (Vnútorná jednotka je naprogramovaná ako paralelná na ďalšej jednotke v móde SLAVE.)	*
	<ul style="list-style-type: none"> <li>• Zobrazí menu v úspornom režime pre zmenu hlasitosti zvonenia a tón zvonenia.</li> <li>• Zmení nastavenie obrazu ak je aktivovaná kamera.</li> <li>• Listovanie v Menu.</li> </ul>	

	Zmení vybrané parametre v menu.	
	<b>Červená LED</b> <ul style="list-style-type: none"> <li>• Svetí LED: Tón zvonenia je vypnutý.</li> <li>• Bliká LED: hovor prevzal iný účastník, alebo systém je zaneprázdnený.</li> </ul>	
	<b>Zelená LED</b> <ul style="list-style-type: none"> <li>• Indikácia hovoru</li> <li>• Presmerovanie hovorov, alebo funkcia „zazvoň a vstúp“ je aktívna.</li> </ul>	

\* **Nastavenia je možné zmeniť na napájacom zdroji 10-80X, alebo pomocou servisného zariadenia 10-870**

### Nastavenie tónu zvonenia

Môžete nastaviť rôzne tóny zvonení pre každý typ hovoru . Vnútorňa jednotka rozlišuje zvonenie z hlavnej vonkajšej jednotky (s adresou 0), ďalšej vonkajšej jednotky, vnútornej jednotky a externého zvončekového tlačidla.

V užívateľskej príručke nájdete návod na zmenu tónu zvonenia.

## 3. INŠTALÁCIA

### Káblovanie

Pre optimálnu kvalitu obrazu použite minimálne 6-žilový kábel s krútenými dvojlinkami prierezu 0,5 mm. Priemer vodiča určuje maximálnu vzdialenosť medzi vnútornou jednotkou a napájacím zdrojom.

Priemer	0.5mm (napr. UTP CAT. 5E)	0.6mm (napr. TPVF)	0.8mm (napr. TVVF,JYSTY...)
Max. vzdialenosť	100m	150m	250m

### Poznámka

- Maximálne uvedené vzdialenosti platia iba v prípade ak je iba jedna jednotka aktívna. Ak pracujú 2 jednotky súbežne na rovnakom kábli, potom treba maximálnu vzdialenosť vydeliť s dvomi. Pre 3 jednotky s tromi, atď. ..
- Na jenom vedení môže byť maximálne 6 vnútorných jednotiek. Ak by ste chceli použiť viac ako 6 vnútorných jednotiek, alebo hviezdicové káblovanie, v tom prípade je potrebné použiť video rozbočovač. Na každý výstup video rozbočovača môžete pripojiť až 6 vnútorných jednotiek.

## Schéma zapojenia:

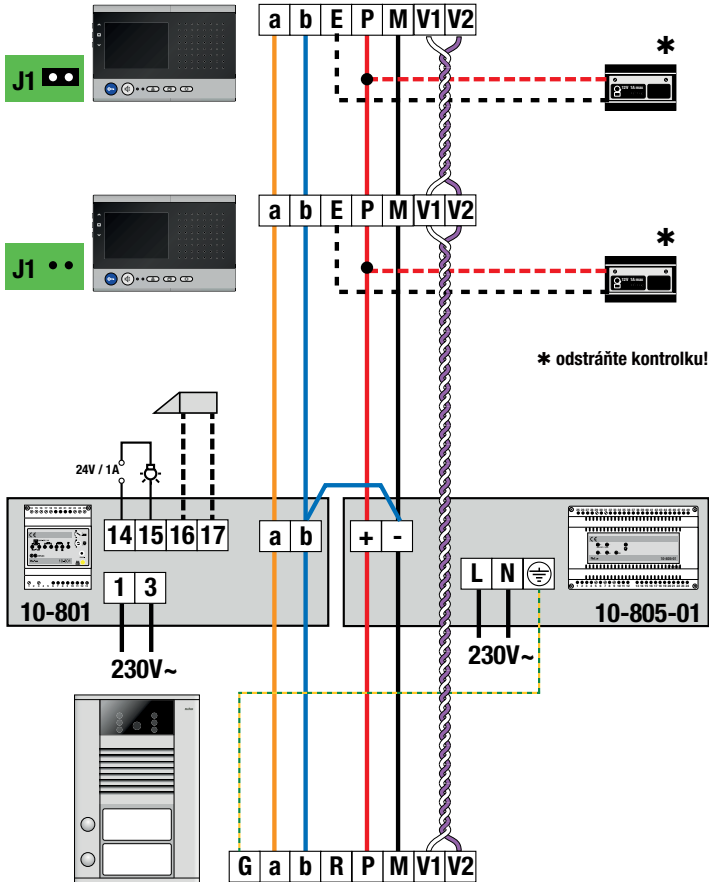

## Inštalácia

## 1. Ukončovaci odpor video signálu:

Správna pozícia mostíka (jumper) na plošnom spoji vedľa svorkovnice.

Jednotka je posledná na vední (káblí).



Jednotka NIE je posledná na vedení (káblí).

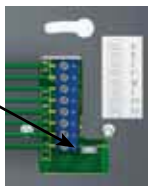

2.

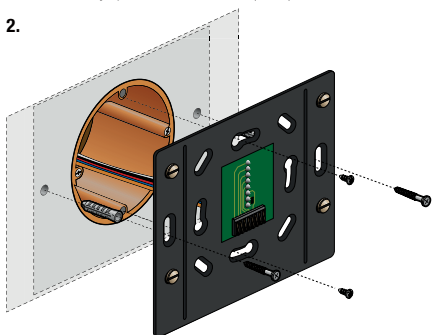

Výška montáže v strede  
montážnej dosky: 150 cm

3.

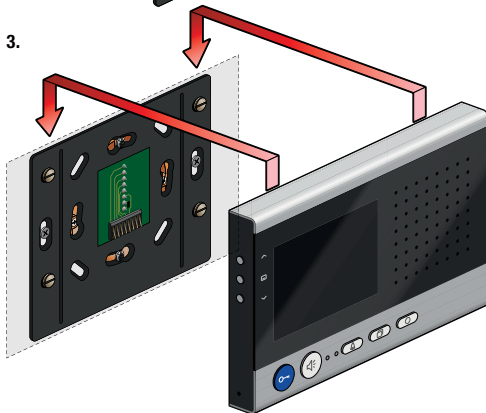

**Upozornenie:** Najskôr odstráňte ochrannú fóliu z montážnej dosky.

**Demontáž:**

Vložte dodaný kľúč do otvoru a potlačte smerom dolu aby ste uvoľnili jednotku z montážnej dosky.

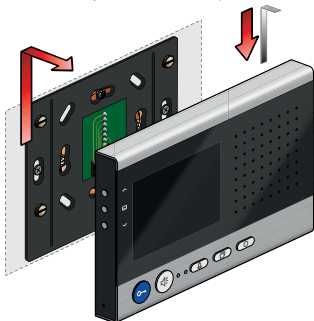
**4. PROGRAMOVANIE A ZMENA NASTAVENÍ**

Ak chcete priradiť jednotku na zvončekové tlačidlo **ako prvé alebo druhé**, pozrite si užívateľskú príručku pre napájací zdroj 10-80x, alebo servisné zariadenie 10-870.

Ak chcete priradiť tretiu, popriprade štvrtú vnútornú jednotku k rovnakému zvončekovému tlačidlu, musíte ho paralelne priradiť k ďalšej vnútornej jednotke (ako PODRADENÁ). Pozrite tabuľku pre programovanie pomocou servisného zariadenia.

**Programovanie funkčného tlačidla ○ pomocou servisného zariadenia 10-870**

Pripojte servisné zariadenie do inštalácie pomocou vodičov na svorky a, b a P, alebo pomocou priloženého kábla s konektormi na vonkajšiu jednotku. Ak chcete programovať vnútornú jednotku, programovanie musí byť aktivované. Sériové čísla vnútorných a vonkajších jednotiek nájdete na balení, alebo na samotných jednotkách. Zapište ich do schémy zapojenia pre jednoduchšie programovanie. Príklad sériového čísla

SN: xxxxxx

FA27400 09,36.x 1,02 xxxxxx



Aktivovanie programovania	*95 # sériové číslo vnútornej jednotky #
Presmerovanie hovoru	*90 # s.č. vnútornej jednotky # s.č. vnútornej jednotky pre presmerovanie #
Funkcia "zazvoň a vstúp".	*91 # s.č. vnútornej jednotky #
Spustenie vnútorného hovoru	*92 # s.č. vnútornej jednotky # s.č. volanej vnútornej jednotky #
Vyslanie kontrolnej funkcie 8	*93 # s.č. vnútornej jednotky #
Spínacia funkcia pre svetlo (štandardne)	*94 # s.č. vnútornej jednotky # 0 #
Spojenie PODRADENEJ jednotky k HLAVNEJ	*99 # s.č. vnútornej jednotky # s.č. HLAVNEJ vnútornej jednotky #
Vypnúť programovanie pre PODRADENÚ jednotku	*99 # s.č. vnútornej jednotky # 0 #







**Upozornenie:** Naraz iba jedna z vyššie uvedených funkcií môže byť vykonaná.

**Priradenie vyzváňacieho tónu ku konkrétnemu zvončekovému tlačidlu**

Pre každú vnútornú jednotku je možné nastaviť rôzne tóny zvonenia pre maximálne 5 zvončekových tlačidiel.

Zabezpečené je to s tým, že každá vnútorná jednotka číta prichádzajúcu adresu vonkajšej jednotky. Pomocou servisného zariadenia viete zistiť z ktorej jednotky prichádza hovor, alebo kam voláte v rámci vnútorného hovoru.

Programovanie inštalácie pomocou **servisného zariadenia** (10-870):

Zvončekové tlačidlo 1	Sériové číslo	Tón zvonenia  
Zvončekové tlačidlo 2	Sériové číslo +1	Tón zvonenia 
Zvončekové tlačidlo 3	Sériové číslo +2	Tón zvonenia 
Zvončekové tlačidlo 4	Sériové číslo +3	Tón zvonenia 
Zvončekové tlačidlo 5	Sériové číslo +4	Tón zvonenia 

**Nastavenie časov**

Nasledovné časy sú nastavené vo výrobe:

<b>Dĺžka komunikácie</b> po začatí hovoru	2 min
Automatické zrušenie hovoru po otvorení dverí	4s
Doba pokiaľ zostane <b>obraz z kamery</b> zapnutý	80s
Počet bliknutí <b>zelenej LED</b> ak je obsadený kanál pre <b>hovor, alebo obraz</b>	3 krát za 3s
Doba pokiaľ zostane zobrazené <b>zvonenie</b> z vonkajšej jednotky, alebo z externého tlačidla.	30s
Doba pokiaľ zostane zobrazený Vami spustený vnútorný hovor.	30s
Doba pokiaľ zostane zobrazené <b>menu tónu zvonenia alebo obrazu</b> .	10s

Kedykoľvek môžete nastaviť pomocou

- **napájacieho zdroja** 10-80X
- **servisného zariadenia** 10-870
- **relé** 10-83x



Pozrite príručky jednotlivých komponentov.

**5. ODSTRÁNENIE PROBLÉMOV**



V prípade problémov, najprv skontrolujte pomocou multimetra, či sú nasledovné napätia v poriadku:

- medzi **b** a **a**: približne +24V DC;
- medzi **b** a **P**: približne +24 V DC;
- medzi **M** a **P**: približne +24V DC;
- medzi **M** a **V1** alebo **V2**: približne +5V DC.

Niektoré chyby môžu byť indikované aj samotnou vnútornou jednotkou:

Indikácia pri chybe	Tón	Dôvod
Obe LED-ky blikajú.	 	Vodiče P a „a“ sú zamenené, alebo sú v skrate.
		Vodiče „a“ alebo M nie sú zapojené, alebo sa v nich nenachádza napájacie napätie.
		Tlačidlo je zaseknuté (stlačené dlhšie ako 15s).

Zoznam ďalších možných problémov, ich príčiny a riešenia nájdete nižšie.

Problém	Príčina	Nápravné opatrenie
Pri stlačení  počujete negatívny tón.	Programovacia chyba.	Vymažte naprogramovanie a naprogramujte znova.
	Systém je stále v programovacom móde.	Ukončíte programovací mód.
Stlačíte  ale nič sa nestane.	Vnútorná video jednotka nie je správne zapojená.	Skontrolujte káble
	Tlačidlá sú pridelené dve funkcie.	Počas prebiehajúceho hovoru sa relé prepne na otvorenie dverí. Ak práve neprebíha žiaden hovor, prepne sa svetelné relé.
Nejasný obraz vo vnútornej video jednotke.	Vodiče V1 a V2 boli zamenené.	Zameňte vodiče V1 a V2.
	Nevhodný kábel: <ul style="list-style-type: none"> <li>• príliš veľká dĺžka kábla;</li> <li>• narušený kábel;</li> <li>• prierez kábla príliš malý;</li> <li>• kábel nie je spletený dvojité kábel.</li> </ul>	Zameňte existujúci kábel vhodným káblom.
	Zosilenie na splitteri (rozdávzači) nie je správne nastavené.	Pomocou potenciometrov nastavte zosilenie na splitteroch.
Vnútorná video jednotka bez obrazu. Ostatné funkcie pracujú v poriadku.	Káble nie sú správne zapojené. <ul style="list-style-type: none"> <li>• chyba M alebo P</li> <li>• V1 alebo V2 nie je zapojený</li> </ul>	Skontrolujte káble (pozrite schému zapojenia káblov).
	Prepájacie vedenie nie je správne nastavené.	Na kontaktoch správne nastavte prepájacie vedenie (pozrite kapitolu Inštalácia).

## 6. TECHNICKÉ ÚDAJE

Napájací zdroj.....	24V DC $\pm$ 8%
Materiál.....	Alumínium a plast
Rozmery.....	104 x 153 x 16 mm
Váha.....	410g
Dovolená okolitá teplota.....	0° to 40°C
Spotreba v prevádzke.....	I(P) = 175 mA
Spotreba v úspornom režime.....	I(a) = 0.4 mA, I(P) = 16.5 mA
Farba.....	Biela
Obrazovka.....	TFT farebná obrazovka 85 mm (3.5") uhlopriečka 320 x 234 bodov, RGB
Video signál.....	1 Vpp, symetrický

## 7. UPOZORNENIE

- Inštalácia musí byť vyhotovená odbornou spôsobilou osobou v súlade s platnými právnymi predpismi.
- Tento užívateľský manuál musí byť odovzdaný užívateľovi. Musí byť vložený do zložky s dokumentami k elektrickej inštalácii a musí sa odovzdať každému novému užívateľovi. Ďalšie kópie sú k dispozícii na webovej stránke firmy Niko alebo prostredníctvom podporných služieb.
- Počas montáže sa musia dodržať (nižšie uvedený zoznam je otvorený):
  - zákonné predpisy, vyhlášky a normy
  - montážne techniky aktuálne v čase vyhotovenia inštalácie
  - tento užívateľský manuál, ktorý sa musí prečítať pri každej špecifickej inštalácii, pričom stanovuje len všeobecné požiadavky
  - pravidlá správnej inštalácie/montáže
- V prípade otázok môžete osloviť podporné centrum firmy Niko alebo kontaktovať registrovanú spoločnosť:
 

Podpora Belgicko:	Podpora Slovensko
+32 3 778 90 80	+421-2-6382 5155
webová stránka : <a href="http://www.niko.be">http://www.niko.be</a>	webová stránka: <a href="http://www.niko.sk">http://www.niko.sk</a>
e-mail: <a href="mailto:support@niko.be">support@niko.be</a>	e-mail: <a href="mailto:niko@niko.sk">niko@niko.sk</a>

V prípade chybného produktu môžete váš výrobok vrátiť registrovanému predajcovi Niko spolu s jasným popisom vašej reklamácie (podmienky použitia, zistená porucha).

## 8. ZÁRUČNÉ PODMIENKY

- Záručná doba: 2 roky od dátumu doručenia. Za deň doručenia sa považuje deň fakturácie pri zakúpení výrobku zákazníkom. Ak faktúra nie je vystavená, platí dátum výroby.
- Zákazník je povinný informovať Niko v písomnej forme o zistených nedostatkoch do dvoch mesiacov od času zistenia nedostatkov.
- V prípade zlyhania má zákazník právo na bezplatnú opravu alebo výmenu (závisí od rozhodnutia Niko).
- Niko nemôže niesť zodpovednosť za chyby alebo poškodenia v dôsledku nesprávnej montáže, nevhodného alebo nedbanlivého použitia alebo nesprávnej prepravy.
- Povinné nariadenia národnej legislatívy ohľadne predaja spotrebiteľských tovarov a ochrany spotrebiteľa v krajinách, kde má Niko obchodné zastúpenie priamo alebo prostredníctvom dcérskych spoločností či obchodných reťazcov, distribútorov, agentov alebo stálych obchodných kancelárií, majú prednosť pred pravidlami a podmienkami uvedenými vyššie.

vn **Niko** sa Industriepark West 40, BE-9100 Sint-Niklaas  
tel +32 (0)3 778 90 00 — fax +32 (0)3 777 71 20  
e-mail: [support@niko.be](mailto:support@niko.be) — [www.niko.be](http://www.niko.be)

PM010-57100R10011