

### Manual



Niko Home Control

4 year warranty

552-80699 & 552-80698

- EN** Smart plug, Zigbee®
- NL** Slimme stekker, Zigbee®
- FR** Prise intelligente, Zigbee®
- DE** Smart Plug, Zigbee®
- DA** Smartstik, Zigbee®
- SV** Smart kontakt, Zigbee®
- NO** Smartplugg, Zigbee®
- IT** Smart plug, Zigbee®
- PL** Inteligentna wtyczka, Zigbee®
- SK** Inteligentná zástrčka, Zigbee®

### Dimensions

Årmetingen / Dimensions / Abmessungen / Dimensioner / Mått / Dimensioner / Dimensiuni / Wymiary / Rozmery

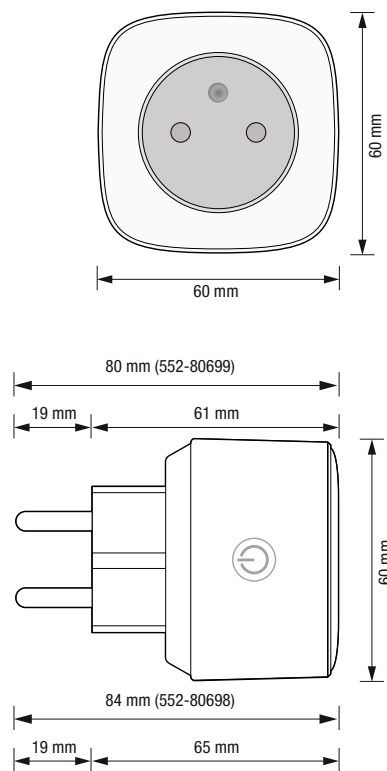

Installatie / Installation / Installation / Installation / Installation / Installasjon  
Installazione / Instalacja / Instalácia

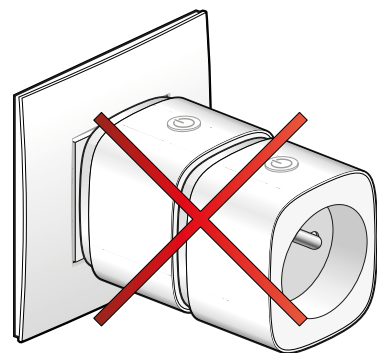
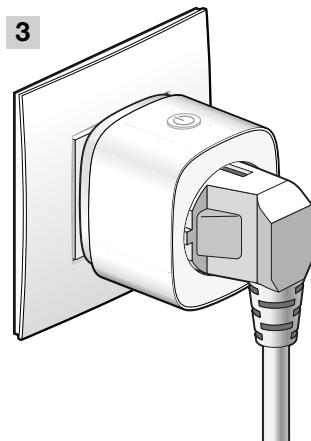
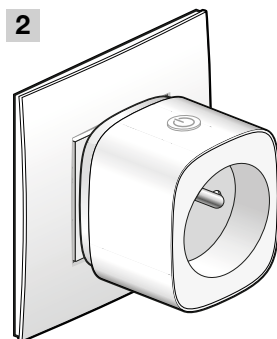
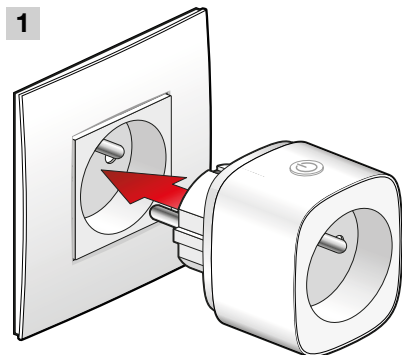

\* Also, respect a minimum distance of 2 m between a Zigbee® device (including the smart hub) and another RF transmitter (for example a Wi-Fi device) or devices such as motors, pumps, electronic LED transformers, solar panel inverters, home battery storage ...

Manueel gebruik / Utilisation manuelle / Manuelle Verwendung / Manuel  
anvendelse / Manuell användning / Manuell bruk / Uso manuale / Użytkowanie  
ręczne / Manuálne použitie

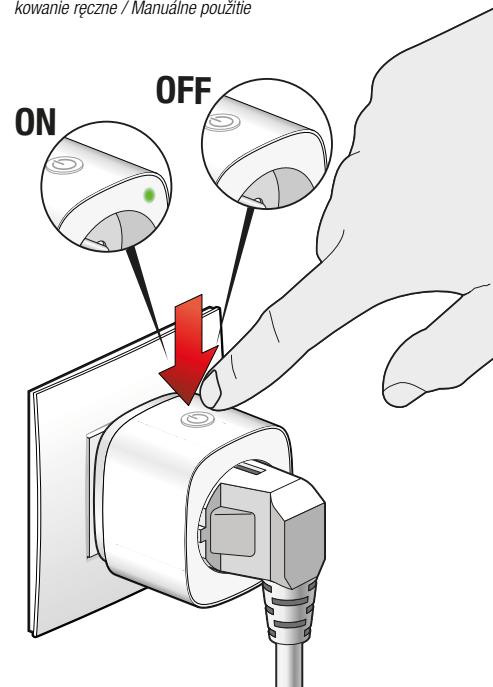

<b>EN</b>	In an installation without a wireless smart hub (552-00001) you can use button on the smart plug to switch the plugged in device on and off. Remove the smart plug from the socket outlet to disconnect the voltage.
<b>NL</b>	In een installatie zonder draadloze slimme hub (552-00001) kan je de knop op de slimme stekker gebruiken om het ingeplugde toestel aan en uit te schakelen. Trek de slimme stekker uit de wandcontactdoos om de spanning uit te schakelen.
<b>FR</b>	Dans une installation sans hub intelligent sans fil (552-00001), vous pouvez utiliser le bouton de la prise intelligente pour allumer et éteindre l'appareil branché. Retirez la fiche intelligente de la prise de courant pour couper le courant.
<b>DE</b>	Bei einer Installation ohne drahtlosen Smart-Hub (552-00001) können Sie die Taste auf dem Smart-Stecker verwenden, um das eingesteckte Gerät ein- und auszuschalten. Ziehen Sie den Smart-Stecker aus der Steckdose, um die Spannungsversorgung zu trennen.
<b>DA</b>	I en installation uden en trådløs smart hub (552-00001) kan du bruge knappen på smartstikket til at tænde og slukke den tilsluttede enhed. Tag smartstikket ud af stikkontakten for at fjerne spændingen.
<b>SV</b>	I en installation utan en trådlös gateway (552-00001) kan du använda knappen på den smarta kontakten för att slå på och av den inkopplade enheten. Dra ut den smarta kontakten ur uttaget för att koppla bort spänningen.
<b>NO</b>	I en installasjon uten en trådløs smarhub (552-00001), kan du bruke knappen på smartpluggen til å slå den tilkoblede enheten på og av. Ta smartpluggen ut av stikkontakten for å koble ut spenningen.
<b>IT</b>	In un'installazione senza uno smart hub wireless (552-00001) è possibile utilizzare il pulsante sulla smart plug per accendere e spegnere il dispositivo collegato. Per scollegare l'alimentazione, staccare la spina intelligente dalla presa.
<b>PL</b>	W instalacji bez bezprzewodowej inteligentnej centrali (552-00001) można użyć przycisku na inteligentnej wtyczce, aby włączyć lub wyłączyć podłączone urządzenie. Wyjmij inteligentną wtyczkę z gniazdka, aby odłączyć zasilanie.
<b>SK</b>	V elektroinštalácii bez bezdrôtového smart hubu (552-00001) môžete použiť tlačidlo na inteligentnej zástrčke na spínanie (ZAP/VYP) zapojených zariadení. Vytriahnite inteligentnú zástrčku zo zásuvky a odpojte ju tak zo sieťového napájania

Geconnecteerd gebruik / Utilisation connectée / Vernetzte Nutzung / Smart  
anvendelse / Ansluten användning / Tilkoblet bruk / Uso connesso /  
Użytkowanie połączone / Smart použitie

<b>EN</b>	More advanced options become available if you connect the smart plug to a wireless smart hub (552-00001) using the Niko Home Control programming software or the Niko Home app.
<b>NL</b>	Als je de slimme stekker verbindt met de draadloze slimme hub (552-00001) via de Niko Home Control programmeersoftware of Niko Home app heb je meer geavanceerde opties.
<b>FR</b>	Des options plus avancées sont disponibles si vous connectez la prise intelligente à un hub intelligent sans fil (552-00001) avec le logiciel de programmation Niko Home Control ou l'appli Niko Home.
<b>DE</b>	Erweiterte Optionen sind verfügbar, wenn Sie den Smart Plug über die Programmiersoftware Niko Home Control oder die Niko Home App mit einem drahtlosen Smart Hub (552-00001) verbinden.
<b>DA</b>	Fiere avancerede muligheder bliver tilgængelige, hvis du tilslutter smartstikket til en trådløs smart hub (552-00001) ved hjælp af Niko Home Control-programmeringssoftwaren eller Niko Home-appen.
<b>SV</b>	Mer avancerade alternativ blir tillgängliga om du ansluter den smarta kontakten till en trådlös gateway (552-00001) med hjälp av programmeringsprogramvaran för Niko Home Control eller Niko Home-appen.
<b>NO</b>	Fiere avanserte alternativer blir tilgjengelige hvis du kobler smartpluggen til en trådløs smarhub (552-00001) ved hjelp av Niko Home Controls programmeringsprogramvare eller Niko Home-appen
<b>IT</b>	Collegando la smart plug ad uno smart hub wireless (552-00001), mediante il software di programmazione Niko Home Control o la app Niko home, saranno disponibili opzioni più avanzate.
<b>PL</b>	Bardziej zaawansowane opcje będą dostępne, jeśli inteligentna wtyczka zostanie podłączona do bezprzewodowej inteligentnej centrali (552-00001) za pomocą oprogramowania do programowania Niko Home Control lub aplikacji Niko Home.
<b>SK</b>	Pokročilejšie možnosti budete mať k dispozícii, ak do bezdrôtového smart hubu (552-00001) pripojíte inteligentnú zástrčku pomocou programovacieho softvéru Niko Home Control alebo aplikácie Niko Home.

### Download:

[www.niko.eu/article/550-99102](http://www.niko.eu/article/550-99102) (Windows)  
[www.niko.eu/article/550-99202](http://www.niko.eu/article/550-99202) (Mac)

OR

Home

Consult [guide.niko.eu](http://guide.niko.eu) for more information about the installation.

### Control

Bedienung / Utilisation / Bedienung / kontrollere / Kontrollera / Bruk / Uso /  
Užycie Bežné

Home OR

Niko Home Control II

Consult [guide.niko.eu](http://guide.niko.eu) for more information about the installation.

Online handleiding / Manuel utilisateur en ligne / Online-Benutzer-  
handbuch / Online brugervejledning / Online bruksanvisning / Online  
brugerhåndbok / Manuale utente online / Podręcznik użytkownika online /  
Online uživatelská príručka

<b>EN</b>	Consult <a href="http://guide.niko.eu">guide.niko.eu</a> for more information about the installation, the onboarding, the manual use, the connected use and troubleshooting.
<b>NL</b>	Kijk op <a href="http://guide.niko.eu">guide.niko.eu</a> voor meer informatie over de installatie, de ingebruikname, manueel gebruik, geconnecteerd gebruik en probleemoplossing.
<b>FR</b>	Rendez-vous sur le site <a href="http://guide.niko.eu">guide.niko.eu</a> pour plus d'informations sur l'installation, l'intégration, l'utilisation manuelle, l'utilisation connectée et la résolution des problèmes.
<b>DE</b>	Weitere Informationen zu den Themen Installation, Onboarding, manuelle Benutzung, angeschlossene Benutzung und Fehlersuche/-behebung finden Sie auf <a href="http://guide.niko.eu">guide.niko.eu</a> .
<b>DA</b>	Se <a href="http://guide.niko.eu">guide.niko.eu</a> og få mere information om installation, onboarding, manuel anvendelse, smart anvendelse og fejl diagnosticering.
<b>SV</b>	Mer information om installationen, konfiguration, manuell användning, ansluten användning och felsökning finns på <a href="http://guide.niko.eu">guide.niko.eu</a> .
<b>NO</b>	Se <a href="http://guide.niko.eu">guide.niko.eu</a> for mer informasjon om installering, onboarding, manuell- og tilkoblet bruk og feilsøking.
<b>IT</b>	Consultare il sito <a href="http://guide.niko.eu">guide.niko.eu</a> per ulteriori informazioni sull'installazione, l'onboarding, l'uso manuale, l'uso connesso e la risoluzione dei problemi.
<b>PL</b>	Więcej informacji na temat instalacji, wdrażania, użytkowania ręcznego, użytkowania połączonego i rozwiązywania problemów znajduje się na stronie <a href="http://guide.niko.eu">guide.niko.eu</a> .
<b>SK</b>	Pozrite si stránku <a href="http://guide.niko.eu">guide.niko.eu</a> oňľadom dodatočných informácií o elektroinštalácii, inštalovaní komponentov, manuálnom a smart použití a riešení problémov.



[guide.niko.eu](http://guide.niko.eu)

### LED behaviour

Ledgedrag / Comportement des LED / LED-Funktionen / LED funktioner /  
LED-funktioner / LED-funksjon / Comportamento del LED / Zachowanie  
LED / LED signalizácia

EN		
LED off	●	Normal operation when the smart plug is switched off Your smart plug is working fine
Green LED continuous on	●	The smart plug is not powered Check the wiring of the socket outlet and check the fuse in the electrical cabinet
	●	The smart plug is malfunctioning Contact Niko customer services
Flashing orange and green alternately	●	The smart plug is not connected to the wireless smart hub Connect the smart plug to a wireless smart hub (552-00001) using the Niko Home Control programming software or the Niko Home app
	●	Normal operation when the smart plug is switched on and connected to the Zigbee® network Your smart plug is working fine
Green LED flashing	●	The smart plug is connecting to the Zigbee® network Wait until the green LED flashes rapidly. Pairing is successful when the green LED is on for 3 seconds. Pairing failed if the red LED is on for 3 seconds
	●	The smart plug is executing a software upgrade Upgrade successful when the green LED is on for 3 seconds. Upgrade failed if the red LED is on for 3 seconds
Red LED flashing	●	The smart plug is preparing a reset Wait until the reset is complete (see § Reset)

Red LED continuously on after flashing for 5 seconds		The smart plug is executing a reset	Wait until the reset is complete (see § Reset)
Red LED continuously on		The smart plug is in over-temperature or load protection mode	The smart socket has been used outside the normal operating conditions <ol style="list-style-type: none"> <li>1. Remove the plugged-in device</li> <li>2. Wait 5 min.</li> <li>3. Press the button to resume normal operation</li> <li>4. If the problem persists, replace the smart plug</li> </ol>

NL			
Led is uit		Normale werking wanneer de slimme stekker uitgeschakeld is	<i>De slimme stekker werkt zoals het hoort</i>
		De slimme stekker heeft geen stroom	Controleer de bedrading van de wandcontactdoos en de zekering in de schakelkast
		De slimme stekker werkt niet naar behoren	Neem contact op met Niko customer services
		De slimme stekker is niet verbonden met de draadloze slimme hub	Verbind de slimme stekker met de draadloze slimme hub (552-00001) via de Niko Home Control programmeersoftware of Niko Home app
Groene led brandt continu		Normale werking wanneer de slimme stekker ingeschakeld is en verbonden is met het Zigbee®-netwerk	De slimme stekker werkt zoals het hoort
Knippert afwisselend oranje en groen		De slimme stekker maakt verbinding met het Zigbee®-netwerk	Wacht tot de groene led snel knippert. De verbinding is gelukt wanneer de groene led drie seconden brandt. De verbinding is mislukt wanneer de rode led drie seconden brandt
Groene led knippert		De slimme stekker voert een software-upgrade uit	De upgrade is gelukt wanneer de groene led drie seconden brandt. De upgrade is mislukt wanneer de rode led drie seconden brandt
Rode led knippert		De slimme stekker bereidt een reset voor	Wacht tot de reset is voltooid (zie § Reset)
Rode led knippert eerst vijf seconden en brandt vervolgens continu		De slimme stekker voert een reset uit	Wacht tot de reset is voltooid (zie § Reset)
Rode led brandt continu		De slimme stekker is oververhit of in belastingsbeschermmode	De slimme stekker werd buiten de normale werkingsomstandigheden gebruikt <ol style="list-style-type: none"> <li>1. Verwijder het ingeplugde toestel</li> <li>2. Wacht vijf min.</li> <li>3. Druk op de knop om de normale werking te herstellen</li> <li>4. Vervang de slimme stekker als het probleem zich blijft voordoen</li> </ol>

FR			
LED éteinte		Fonctionnement normal lorsque la prise intelligente est débranchée	Votre prise intelligente fonctionne correctement
		La prise intelligente n'est pas alimentée	Vérifiez le câblage de la prise de courant et vérifiez le fusible dans l'armoire électrique
		La prise intelligente ne fonctionne pas correctement	Contactez le service client Niko
		La prise intelligente n'est pas connectée au hub intelligent sans fil	Connectez la prise intelligente à un hub intelligent sans fil (552-00001) avec le logiciel de programmation Niko Home Control ou l'appli Niko Home
La LED verte est allumée en continu		Fonctionnement normal lorsque la prise intelligente est allumée et connectée au réseau Zigbee®	Votre prise intelligente fonctionne correctement
Clignotement alterné orange et vert		La prise intelligente se connecte au réseau Zigbee®	Attendez que la LED verte clignote rapidement. La connexion est établie lorsque la LED verte reste allumée plus de 3 secondes. Si la LED rouge reste allumée plus de 3 secondes, la connexion a échoué
La LED verte clignote		La prise intelligente effectue une mise à jour logicielle	Si la LED verte reste allumée plus de 3 secondes, la mise à niveau est réussie. Si la LED rouge reste allumée plus de 3 secondes, la mise à niveau a échoué
La LED rouge clignote		La prise intelligente prépare une réinitialisation	Patientez jusqu'à la fin de l'opération (voir § Réinitialisation)
La LED rouge reste allumée après avoir cligné 5 secondes		La prise intelligente effectue une réinitialisation	Patientez jusqu'à la fin de l'opération (voir § Réinitialisation)
La LED rouge reste allumée		La prise intelligente est en surchauffe ou en mode de protection de charge	La prise intelligente a été utilisée en dehors des conditions de fonctionnement normales <ol style="list-style-type: none"> <li>1. Retirez l'appareil branché</li> <li>2. Patientez 5 min.</li> <li>3. Appuyez sur le bouton pour reprendre le fonctionnement normal</li> <li>4. Si le problème persiste, remplacez la prise intelligente</li> </ol>

DE			
LED aus		Normaler Betrieb, wenn der Smart Plug ausgeschaltet ist.	Ihr Smart Plug funktioniert ordnungsgemäß
		Der Smart Plug wird nicht mit Strom versorgt	Überprüfen Sie die Verdrahtung der Steckdose und die Sicherung im Schaltschrank
		Der Smart Plug zeigt eine Fehlfunktion	Kontaktieren Sie den Niko-Kundendienst
		Der Smart Plug ist nicht mit dem drahtlosen intelligenten Hub verbunden	Verbinden Sie den Smart Plug über die Niko Home Control-Programmiersoftware oder die Niko Home App mit einem drahtlosen Smart Hub (552-00001).
Grüne LED ständig an		Normalbetrieb wenn der Smart Plug eingeschaltet und an das Zigbee®-Netzwerk angeschlossen ist	Ihr Smart Plug funktioniert ordnungsgemäß

Blinkt abwechselnd orange und grün		Der Smart Plug verbindet sich mit dem Zigbee®-Netzwerk	Warten Sie, bis die grüne LED schnell blinkt. Die Kopplung ist erfolgreich, wenn die grüne LED 3 Sekunden lang leuchtet. Die Kopplung ist fehlgeschlagen, wenn die rote LED 3 Sekunden lang leuchtet
Grüne LED blinkt		Der Smart Plug führt ein Software-Upgrade durch	Das Upgrade ist erfolgreich, wenn die grüne LED 3 Sekunden lang leuchtet. Das Upgrade ist fehlgeschlagen, wenn die rote LED 3 Sekunden lang leuchtet
Rote LED blinkt		Der Smart Plug bereitet einen Reset vor	Warten Sie, bis der Reset abgeschlossen ist (siehe § Reset)
Rote LED leuchtet nach dem Blinken 5 Sekunden lang kontinuierlich		Der Smart Plug führt einen Reset aus	Warten Sie, bis der Reset abgeschlossen ist (siehe § Reset)
Rote LED leuchtet ständig		Der Smart Plug befindet sich im Über-temperatur- oder Lastschutzmodus	Die intelligente Steckdose wurde außerhalb der normalen Betriebsbedingungen verwendet <ol style="list-style-type: none"> <li>1. Entfernen Sie das angeschlossene Gerät</li> <li>2. Warten Sie 5 Minuten.</li> <li>3. Drücken Sie die Taste, um den normalen Betrieb wieder aufzunehmen.</li> <li>4. Wenn das Problem weiterhin besteht, tauschen Sie den Smart Plug aus</li> </ol>

DA			
LED slukket		Normal funktion, når smartstikket er slukket	Dit smartstik fungerer uden problemer
		Der er ingen strøm til smartstikket	Kontroller ledningerne til stikkontakten og sikringen i el-tavlen
		Smartstikket fungerer ikke korrekt	Kontakt Niko kundeservices
		Smartstikket er ikke tilsluttet den trådløse smart hub	Tilslut smartstikket til en trådløs smart hub (552-00001) ved hjælp af Niko Home Control programmeringssoftwaren eller Niko Home appen
Grøn LED lyser konstant		Normal funktion når smartstikket er tændt og tilsluttet Zigbee®-netværket	Dit smartstik fungerer uden problemer
Blinker skiftevis orange og grøn		Smartstikket opretter forbindelse til Zigbee® netværket	Vent, indtil den grønne LED blinker hurtigt. Paringen er gennemført, når den grønne LED lyser konstant i 3 sekunder. Paringen mislykkedes, når den røde LED lyser konstant i 3 sekunder
Grøn LED blinker		Smartstikket installerer en softwareopdatering	Opdateringen er gennemført, når den grønne LED lyser konstant i 3 sekunder. Opdateringen mislykkedes, når den røde LED lyser konstant i 3 sekunder
Rød LED blinker		Smartstikket forbereder en nulstilling	Vent, indtil nulstilling er gennemført (se § Nulstil)
Rød LED lyser konstant efter at have blinket i 5 sekunder		Smartstikket nulstilles	Vent, indtil nulstilling er gennemført (se § Nulstil)

Rød LED lyser konstant		Smartstikket er overophedet eller belastningsbeskyttet	Smartstikket er brugt uden for de normale driftsbetingelser <ol style="list-style-type: none"> <li>1. Fjern den tilsluttede enhed</li> <li>2. Vent 5 min.</li> <li>3. Tryk på knappen for at genoptage normal funktion</li> <li>4. Udskift smartstikket, hvis problemet fortsætter</li> </ol>
------------------------	--	--	---

SV			
LED av		Normal drift när den smarta kontakten är avstängd	Din smarta kontakt fungerar som den ska
		Den smarta kontakten är inte strömsatt	Kontrollera ledningarna hos eluttaget samt säkningen i elcentralen
		Den smarta kontakten fungerar inte som den ska	Kontakta Nikos kundtjänst
		Den smarta kontakten är inte ansluten till den trådlösa gatewayen	Anslut den smarta kontakten till en trådlös gateway (552-00001) med hjälp av programmeringsprogramvaran för Niko Home Control eller Niko Home-appen
Grön LED kontinuerligt på		Normal drift när den smarta kontakten är påslagen och ansluten till Zigbee®-nätverket	Din smarta kontakt fungerar som den ska
Blinkar med orange och grönt sken om vartannat		Den smarta kontakten ansluter till Zigbee®-nätverket	Vänta tills den gröna LED-lampan blinkar snabbt. Kopplingen är upprättad när den gröna LED-lampan lyser i 3 sekunder. Kopplingen misslyckades när den röda LED-lampan lyser i 3 sekunder
Grön LED blinkar		Den smarta kontakten genomgår en programvaruuppdatering	Uppgraderingen har genomförts när den gröna LED-lampan lyser i 3 sekunder. Uppgraderingen misslyckades när den röda LED-lampan lyser i 3 sekunder
Röd LED blinkar		Den smarta kontakten förbereder en återställning	Vänta tills återställningen har slutförts (se § Återställ)
Röd LED kontinuerligt på efter att ha blinkat i 5 sekunder		Den smarta kontakten genomför en återställning	Vänta tills återställningen har slutförts (se § Återställ)
Röd LED kontinuerligt på		Den smarta kontakten är i övertemperatur- eller belastnings-skydds-läge	Den smarta kontakten har använts utanför de normala driftsvillkoren <ol style="list-style-type: none"> <li>1. Ta bort den inkopplade enheten</li> <li>2. Vänta i 5 minuter.</li> <li>3. Tryck på knappen för att återgå till normal drift</li> <li>4. Byt ut den smarta kontakten om problemet kvarstår</li> </ol>

NO			
LED-lampe av		Normal drift når smartpluggen er koblet ut	Smartpluggen din fungerer fint
		Smartpluggen er ikke motordrevet	Kontroller stikkontaktens tilkobling og sikringen i elektroskapet
		Smartpluggen fungerer ikke som den skal	Kontakt Nikos kundeservice
		Smartpluggen er ikke tilkoblet den trådløse smarhuben	Koble smartpluggen til en trådløs smarhub (552-00001) ved hjelp av Niko Home Controls programmeringsprogramvare eller Niko Home-appen

Grønn LED-lampe kontinuerlig på		Normal drift når smartpluggen er påslått og tilkoblet Zigbee®-netverket	Smartpluggen din fungerer fint
Blinker vekselvis oransje og grønt		Smartpluggen er tilkoblet Zigbee®-netverket	Vent til den grønne LED-lampen blinker raskt. Paring er fullført når den grønne LED-lampen er på i 3 sekunder. Paring mislykkes når den røde LED-lampen er på i 3 sekunder
Grønn LED-lampe blinker		Smartpluggen utfører en programvareoppdatering	Oppgradering er fullført når den grønne LED-lampen er på i 3 sekunder. Oppgradering mislykkes når den røde LED-lampen er på i 3 sekunder
Rød LED-lampe blinker		Smartpluggen forbereder en tilbakestilling	Vent til tilbakestillingen er fullført (se § Tilbakestilling)
Rød LED-lampe kontinuerlig på etter å ha blinket i 5 sekunder		Smartpluggen utfører en tilbakestilling	Vent til tilbakestillingen er fullført (se § Tilbakestilling)
Rød LED-lampe kontinuerlig på		Smartpluggen er i overtemperatur- eller overbelastningsmodus	Smartkontakten er brukt utenfor normale driftsforhold <ol style="list-style-type: none"> <li>1. Fjern den tilkoblede enheten</li> <li>2. Vent 5 min.</li> <li>3. Trykk på knappen for å gjenoppta normal drift</li> <li>4. Skift ut smartpluggen hvis problemet vedvarer</li> </ol>

IT			
LED spento		Funzionamento normale quando la smart plug è spenta.	La tua smart plug funziona correttamente
		La smart plug non è alimentata	Controllare il cablaggio della presa e verificare il fusibile nell'armadio elettrico
		La smart plug non funziona correttamente	Contattare il servizio clienti Niko
		La smart plug non è collegata allo smart hub wireless	Collegare la smart plug ad uno smart hub wireless (552-00001), mediante il software di programmazione Niko Home Control o la app Niko home
LED verde continuamente acceso		Funzionamento normale quando la smart plug è accesa e collegata alla rete Zigbee®	La tua smart plug funziona correttamente
Luce arancione e verde alternata lampeggiante		La smart plug si sta collegando alla rete Zigbee®	Attendere fin quando il LED verde non lampeggia rapidamente. Se il LED verde rimane acceso per 3 secondi la connessione è riuscita. Se il LED rosso rimane acceso per 3 secondi la connessione non è riuscita
LED verde lampeggiante		La smart plug sta eseguendo un aggiornamento del software	Se il LED verde rimane acceso per 3 secondi l'aggiornamento è riuscito. Se il LED rosso rimane acceso per 3 secondi l'aggiornamento non è riuscito
LED rosso lampeggiante		La smart plug sta preparando un ripristino	Attendere il completamento del ripristino (vedere § Reset)
LED rosso resta acceso dopo aver lampeggiato per 5 secondi		La smart plug sta eseguendo un ripristino	Attendere il completamento del ripristino (vedere § Reset)



LED rosso sempre acceso	●	La smart plug è in modalità di protezione da sovraccarico o temperatura	La smart plug è stata utilizzata diversamente delle normali condizioni operative 1. Rimuovere il dispositivo collegato 2. Attendere 5 min. 3. Premere il pulsante per ripristinare il funzionamento normale 4. Se il problema persiste sostituire la smart plug
-------------------------	---	---	---

PL			
Dioda LED wyłączona	●	Normalna praca przy wyłączonej inteligentnej wtyczce	Inteligentna wtyczka działa prawidłowo
	●	Inteligentna wtyczka nie jest zasilana	Sprawdź okablowanie gniazda i bezpiecznik w szafce elektrycznej
	●	Inteligentna wtyczka nie działa prawidłowo	Skontaktuj się z działem obsługi klienta Niko.
	●	Inteligentna wtyczka nie jest podłączona do bezprzewodowej inteligentnej centrali	Podłącz inteligentną wtyczkę do bezprzewodowej inteligentnej centrali (552-00001) za pomocą oprogramowania do programowania Niko Home Control lub aplikacji Niko Home.
Zielona dioda LED świeci ciągle	●	Normalna praca gdy inteligentna wtyczka jest włączona i podłączona do sieci Zigbee®	Inteligentna wtyczka działa prawidłowo
Miga na przemian na pomarańczowo i zielono	●	Inteligentna wtyczka łączy się z siecią®	Poczekaj, aż zielona dioda LED zacznie szybko migać. Parowanie powiodło się, gdy zielona dioda LED świeci przez 3 sekundy. Parowanie nie powiodło się, gdy czerwona dioda LED świeci przez 3 sekundy.
Zielona dioda LED miga	●	Inteligentna wtyczka dokonuje aktualizacji oprogramowania	Aktualizacja powiodła się, gdy zielona dioda LED świeci przez 3 sekundy. Aktualizacja nie powiodła się, gdy czerwona dioda LED świeci przez 3 sekundy.
Czerwona dioda LED miga	●	Inteligentna wtyczka przygotowuje reset	Poczekaj na zakończenie resetowania (patrz § Resetowanie)
Czerwona dioda LED świeci ciągle po miganii przez 5 sekund	●	Inteligentna wtyczka wykonuje reset	Poczekaj na zakończenie resetowania (patrz § Resetowanie)
Czerwona dioda LED świeci ciągle	●	Inteligentna wtyczka jest w trybie ochrony przed przegrzaniem lub przeciążeniem	Inteligentne gniazdko było używane poza normalnymi warunkami pracy 1. Usuń podłączone urządzenie 2. Poczekaj 5 minut. 3. Naciśnij przycisk, aby wznowić normalną pracę 4. Jeśli problem będzie się powtarzał, wymień inteligentną wtyczkę

SK			
LED kontrolka nesvieti	●	Bežná prevádzka, keď je inteligentná zástrčka vypnutá	Vaša inteligentná zástrčka funguje bez problémov
	●	Inteligentná zástrčka nie je napájaná	Skontrolujte zapojenie zásuvky a skontrolujte poistku v rozvádzači
	●	Inteligentná zástrčka nefunguje správne	Kontaktujte zákaznícku podporu spoločnosti Niko

	●	Inteligentná zástrčka nie je pripojená k beždrótvému smartu hubu	Do beždrótvého smartu hubu (552-00001) pripojte inteligentnú zástrčku pomocou programovacieho softvéru Niko Home Control alebo aplikácie Niko Home
Zelená LED kontrolka nepretržite svieti	●	Bežná prevádzka keď je inteligentná zástrčka zapnutá a pripojená k sieti Zigbee®	Vaša inteligentná zástrčka funguje bez problémov
Striedavo svieti oranžová a žltá kontrolka	●	Inteligentná zástrčka je pripojená k sieti Zigbee®	Počkajte, kým zelená LED kontrolka nezačne rýchlo blikať. Spárovanie je úspešné, keď sa zelená LED kontrolka rozsvieti na 3 sekundy. Spárovanie je neúspešné, keď sa červená LED kontrolka rozsvieti na 3 sekundy
Bliká zelená LED kontrolka	●	V inteligentnej zástrčke prebieha aktualizácia softvéru	Aktualizácia je úspešná, keď sa zelená LED kontrolka rozsvieti na 3 sekundy. Aktualizácia je neúspešná, keď sa červená LED kontrolka rozsvieti na 3 sekundy
Bliká červená LED kontrolka	●	Inteligentná zástrčka sa pripravuje na resetovanie	Počkajte, kým sa resetovanie nedokončí (pozrite § Reset)
Červená LED kontrolka zostala po 5 sekundách blikania svietiť	●	Inteligentná zástrčka sa resetuje	Počkajte, kým sa reset nedokončí (pozrite § Reset)
Červená LED kontrolka nepretržite svieti	●	Inteligentná zástrčka sa prehrieva alebo je v režime ochrany proti preťaženiu	Inteligentná zásuvka je mimo normálnych prevádzkových podmienok 1. Odpojte pripojené zariadenie 2. Počkajte 5 minút. 3. Stlačte tlačidlo na obnovenie normálnej prevádzky 4. Ak problém pretrváva, vymeňte inteligentnú zástrčku

## Reset

Resetten / Réinitialisation / Zurücksetzen / Nulstil / Återställ / Tilbakestill / Reset / Resetowanie / Resetovanie

EN	You can reset the smart plug to its factory settings. A reset alone will not remove the Niko Home Control configuration and all accumulated energy data. To delete your energy data, you need to remove the device from your configuration as well.
NL	Je kunt de slimme stekker terugzetten naar de fabrieksinstellingen. Een reset verwijdert de Niko Home Control configuratie en alle verzamelde energiegegevens niet. Om je energiegegevens te verwijderen, dien je het toestel ook uit je configuratie te halen.
FR	Vous pouvez réinitialiser la prise intelligente pour rétablir ses réglages d'usine. La réinitialisation seule ne supprimera pas la configuration Niko Home Control et toutes les données d'énergie cumulées. Pour supprimer vos données énergétiques, vous devez également supprimer l'appareil de votre configuration.
DE	Sie können den Smart Plug auf die Werkseinstellungen zurücksetzen. Ein bloßer Reset reicht nicht aus, um die Niko Home Control-Konfiguration und alle gesammelten Energiedaten zu löschen. Um Ihre Energiedaten zu löschen, müssen Sie auch das Gerät aus Ihrer Konfiguration entfernen.
DA	Du kan nulstille smartstikket til fabriksindstillingerne. En nulstilling vil ikke fjerne Niko Home Control konfigurationen og de indsamlede energidata. For at slette dine energidata skal du også fjerne enheden fra din konfiguration.
SV	Du kan återställa den smarta kontakten till dess fabriksinställningar. En återställning räcker inte för att ta bort Niko Home Control-konfigurationen och alla ackumulerade energidata. För att radera energidata måste du även radera enheten från din konfiguration.

NO	Du kan tilbakestille smartpluggen til fabrikkinnstillinger. Kun en tilbakestilling fjerner ikke Niko Home Controls konfigurasjon og alle akkumulerte energidata. For å slette energidataene, må du også fjerne enheten fra konfigurasjonen.
IT	Puoi ripristinare le impostazioni di fabbrica della smart plug. Un reset da solo non rimuoverà la configurazione di Niko Home Control e tutti i dati energetici accumulati. Per cancellare i dati energetici, l'utente deve rimuovere anche il dispositivo dalla configurazione.
PL	Można zresetować inteligentną wtyczkę do ustawień fabrycznych. Samo zresetowanie nie usunie konfiguracji Niko Home Control i wszystkich zgromadzonych danych dotyczących energii. Aby usunąć dane dotyczące energii, należy również usunąć urządzenie z konfiguracji.
SK	Nastavenia inteligentnej zástrčky môžete zmeniť na továrenské nastavenia. Samotný reset neodstráni konfiguráciu Niko Home Control a všetky zhromaždené údaje o energiách. Ak chcete zmazať svoje údaje o energiách, musíte odstrániť zariadenie z konfigurácie

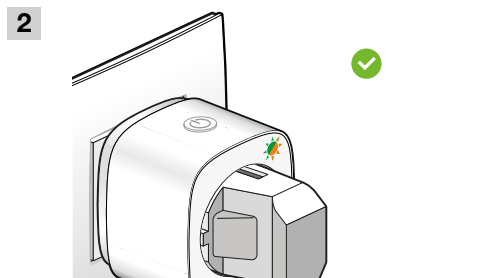
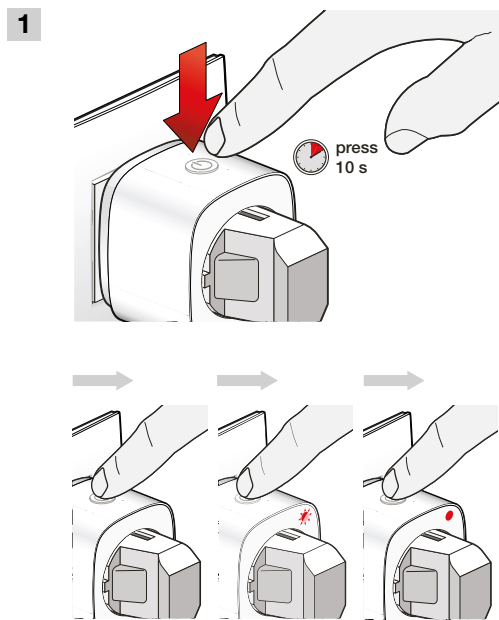

## Specifications

Specificaties / Specifications / Specifikationer / Specifikationer / Specifikationer / Spesifikasjoner / Specifiche / Specyfikacje / Technické údaje

Article number	552-80699 / 552-80698
Power supply	230 Vac ± 10%, 50 Hz
Circuit breaker	maximum MCB rating 16 A*
Communication protocol	Zigbee® 3.0, 2.4 GHz
Dimensions (HxWxD)	60 x 60 x 80 mm (552-80699) 60 x 60 x 84 mm (552-80698)
Weight	118 g (552-80699) 125 g (552-80698)
Ambient temperature	0 – 35 °C
Stand-by consumption	≤ 0.5 W
Switching capacity (*)	16 A / 3680 W

Maximum number of switching cycles	10 000
Internal overcurrent protection	switches off at > 16 A
Maximum range	10 m (Mesh networking support for longer range)
Measuring accuracy (**)	+/- 4W (1-100W) +/- 5% (> 100W)
Maximum frequency power	10 dBm (552-80699) 5 dBm (552-80698)
System compatibility	Zigbee® 3.0, Niko Home Control II
Modification of settings	Niko Home app OR Niko Home Control programming software
Maximum per Niko Home Control installation	25 smart plugs
Protection degree	IP20D
System compatibility	talks with Homey
Marking	CE

\* The MCB rating is limited by national installation rules.

EN
(*) Not suitable for electric vehicle charging nor frequent switching of heavy loads (e.g. motors or electrical heating devices without an integrated thermostat). High capacitive and inductive loads may in some cases damage the device or reduce the number of switching cycles.
(**) This device should not be used for billing purposes. The data recorded by this device should be used for information purposes only.

NL
(*) Niet geschikt voor het opladen van elektrische voertuigen of het frequent schakelen tussen zware belastingen (bv. motoren of elektrische verwarmingstoestellen zonder geïntegreerde thermostat). Hoge capacatieve en inductieve belastingen kunnen in sommige gevallen het toestel beschadigen of het aantal schakelcycli verminderen.
(**) Dit toestel mag niet gebruikt worden voor facturatie doeleinden. Het verbruik dat dit toestel registreert, mag louter voor informatieve doeleinden gebruikt worden.

FR
(*) Ne convient pas pour le chargement de véhicules électriques ni pour la commutation fréquente de charges lourdes (par ex. moteurs ou appareils de chauffage électriques sans thermostat intégré). Des charges capacitives et inductives élevées peuvent dans certains cas endommager l'appareil ou réduire le nombre de cycles de commutation.
(**) Cet appareil ne doit pas être utilisé à des fins de facturation. Les données enregistrées par cet appareil doivent être utilisées à titre informatif uniquement.

DE
(*) Nicht geeignet zum Laden von Elektrofahrzeugen und zum häufigen Schalten von schweren Lasten (z.B. Motoren oder elektrische Heizgeräte ohne integrierten Thermostat). Hohe kapazitive und induktive Lasten können in einigen Fällen das Gerät beschädigen oder die Anzahl der Schaltzyklen verringern.
(**) Dieses Gerät sollte nicht für Abrechnungszwecke verwendet werden. Die von diesem Gerät aufgezeichneten Daten sollten nur zu Informationszwecken verwendet werden.

DA
(*) Ikke egnet til elektrisk opladning af køretøjer eller hyppig tænd/sluk af tunge belastninger (f.eks. motorer eller elektriske opvarmningsapparater uden en integreret thermostat). Høje kapacitive og induktive belastninger kan i nogle tilfælde forårsage skade på enheden eller reducere antallet af tænd- og slukcyklusser.
(**) Denne enhed må ikke bruges til faktureringsformål. Data registreret af denne enhed skal kun anvendes til orientering.

SV
(*) Inte avsedd för laddning av elfordon eller frekvent omkoppling av tunga belastningar (t.ex. motorer eller elektriska värmekällor utan en inbyggd thermostat). Högkapacitiva och induktiva belastningar kan i vissa fall skada enheten eller reducera antalet växlingscykler.
(**) Denna enhet ska inte användas i faktureringssyften. Data som registreras av denna enhet ska endast användas i informationssyfte.

NO
(*) Ikke egnet for lading av elektriske kjøretøy eller hyppige på/av-tilkoblinger med tung belastning (f.eks. motorer eller elektriske oppvarmingsenheter uten integrert thermostat). Høypkapasitiv og induktiv belastning kan i enkelte tilfeller skade eller redusere antall sykluser for på/av-tilkoblinger.
(**) Denne enheten må ikke brukes for faktureringsformål. Dataene som er registrert med denne enheten må kun brukes for informasjonssyfte.

IT
(*) Non adatto per la ricarica di veicoli elettrici né per la commutazione frequente di carichi pesanti (ad esempio motori o dispositivi di riscaldamento elettrico senza thermostat integrato). Elevati carichi capacitivi e induttivi possono in alcuni casi danneggiare il dispositivo o ridurre il numero di cicli di commutazione.
(**) Questo dispositivo non deve essere utilizzato ai fini della fatturazione. I dati registrati da questo dispositivo devono essere utilizzati solo a scopo informativo.

PL
(*) Nie nadaje się do ładowania pojazdów elektrycznych ani częstego przełączania dużych obciążeń (np. silników lub elektrycznych urządzeń grzewczych bez zintegrowanego termostatu). Wysokie obciążenia pojemnościowe i indukcyjne mogą w niektórych przypadkach uszkodzić urządzenie lub zmniejszyć liczbę cykli przełączania.
(**) To urządzenie nie powinno być wykorzystywane do celów rozliczeniowych. Dane zarejestrowane przez to urządzenie powinny być wykorzystywane wyłącznie do celów informacyjnych.

SK
(*) Nie je vhodné na napájanie elektrických vozidiel ani na časté spínanie veľkých záťaží (napr. motorov alebo elektrických vykurovacích zariadení s integrovaným termostatom). Vysokokapacitné záťaže alebo indukčné záťaže môžu v niektorých prípadoch poškodiť zariadenie alebo znížiť počet spínaní.
(**) Toto zariadenie by sa nemalo používať na fakturáciu. Údaje zaznamenané týmto zariadením by mali slúžiť len na informačné účely.

## EN Warnings regarding installation



The installation of products that will permanently be part of the electrical installation and which include dangerous voltages, should be carried out by a qualified installer and in accordance with the applicable regulations. This user manual must be presented to the user. It should be included in the electrical installation file and it should be passed on to any new owners. Additional copies are available on the Niko website or via Niko customer services.

## NL Waarschuwingen voor installatie

De installatie van producten die permanent onderdeel zullen uitmaken van de elektrische installatie en die gevaarlijke spanningen bevatten, moet worden uitgevoerd door een erkend installateur en volgens de geldende voorschriften. Deze handleiding moet aan de gebruiker worden overhandigd. Het moet bij het dossier van de elektrische installatie worden gevoegd en worden overgedragen aan eventuele nieuwe eigenaars. Bijkomende exemplaren zijn verkrijgbaar via de website of Niko customer services.

## FR Mises en garde relative à l’installation

L’installation de produits qui feront, de manière permanente, partie de l’installation électrique et qui comportent des tensions dangereuses, doit être effectuée par un installateur agréé et conformément aux prescriptions en vigueur. Ce mode d’emploi doit être remis à l’utilisateur. Il doit être joint au dossier de l’installation électrique et être remis aux nouveaux propriétaires éventuels. Des exemplaires supplémentaires peuvent être obtenus sur le site internet ou auprès de Niko customer services.

## DE Vor der Installation zu beachtende Sicherheits-hinweise

Die Installation von Produkten, die fest an eine elektrische Anlage angeschlossen werden und gefährliche Spannungen enthalten, müssen gemäß den geltenden Vorschriften von einem anerkannten Installateur vorgenommen werden.

Hinweis!

Installation nur durch Personen mit einschlägigen elektrotechnischen Kenntnissen und Erfahrungen!\*

Durch eine unsachgemäße Installation gefährden Sie:

- Ihr eigenes Leben;
- das Leben der Nutzer der elektrischen Anlage.

Mit einer unsachgemäßen Installation riskieren Sie schwere Sachschäden, z. B. durch Brand.

Es droht für Sie die persönliche Haftung bei Personen- und Sachschäden.

Wenden Sie sich an einen Elektroinstallateur!

*\* Erforderliche Fachkenntnisse für die Installation*

Für die Installation sind insbesondere folgende Fachkenntnisse erforderlich:

- die anzuwendenden „5 Sicherheitsregeln“: Freischalten; gegen Wiedereinschalten sichern; Spannungsfreiheit feststellen; Erden und Kurzschließen; benachbarte, unter Spannung stehende Teile abdecken oder abschranken;
- Auswahl des geeigneten Werkzeuges, der Messgeräte und ggf. der persönlichen Schutzausrüstung;
- Auswertung der Messergebnisse;
- Auswahl des Elektro-Installationsmaterials zur Sicherstellung der Abschaltbedingungen;
- IP-Schutzarten;
- Einbau des Elektroinstallationsmaterials;
- Art des Versorgungsnetzes (TN-System, IT-System, TT-System) und die daraus folgenden Anschlussbedingungen (klassische Nullung, Schutzerdung, erforderliche Zusatzmaßnahmen etc.).

Diese Gebrauchsanleitung muss dem Benutzer ausgehändigt werden. Die Gebrauchsanleitung ist den Unterlagen der elektrischen Anlage beizufügen und muss auch eventuellen neuen Besitzern ausgehändigt werden. Zusätzliche Exemplare erhalten Sie über die Website oder den Kundendienst von Niko.

## DK Advarsel vedrørende installation

Installation af produkter, som bliver en fast del af en elektrisk installation, og som omfatter højspænding, skal udføres af en autoriseret installatør og følge gældende regler. Brugervejledningen skal udleveres til brugeren. Den bør indgå i dokumentation for den elektriske installation, og den bør videregives til eventuelle nye ejere. Yderligere eksemplarer er tilgængelige på Nikos hjemmeside eller hos Nikos kundeservice.

### SE Varningar vid installation

Installation av produkter som ska vara en permanent del av den elektriska installationen och som omfattar farliga spänningar ska utföras av behörig installatör och enligt gällande föreskrifter. Användaren måste ha tillgång till denna användarhandbok. Den ska finnas med i mappen för den elektriska installationen och ska vidarebefordras till eventuell ny ägare. Ytterligare exemplar finns tillgängliga på Nikos webbsida eller via Nikos kundtjänst.

### NO Advarsler angående installasjonen

Installasjon av produkter som på permanent basis skal være en del av den elektriske installasjonen og inkluderer farlige spenninger, må utføres av en faglært installatør, og i samsvar med gjeldende forskrifter. Denne brukerveiledningen skal fremvises brukeren. Den bør inkluderes i filen for den elektriske installasjonen og overlates videre til enhver ny eier. Ekstra eksemplarer er tilgjengelige på nettstedet til Niko eller via Nikos kundeservice.

### IT Istruzioni di sicurezza da osservare

L’installazione di prodotti incorporati in modo permanente nell’impianto elettrico e comprendenti tensioni pericolose dovrà essere eseguita da un installatore qualificato e in conformità alle normative applicabili. Fornire il presente manuale d’uso all’utente. Il manuale deve essere incluso nel file di installazione elettrica e deve essere presentato a tutti i nuovi proprietari. Sono disponibili copie aggiuntive sul sito web Niko o tramite i servizi di supporto Niko.

## PL Ostrzeżenia dotyczące instalacji

Instalacja produktów, które będą stałą częścią instalacji elektrycznej i które zasilane są niebezpiecznym napięciem, powinna być przeprowadzana przez wykwalifikowanego instalatora, zgodnie z obowiązującymi przepisami. Niniejsza instrukcja użytkownika musi zostać przedstawiona użytkownikowi. Powinna zostać zawarta w dokumentacji instalacji elektrycznej i powinna zostać przekazana nowym właścicielom. Dodatkowe egzemplarze są dostępne na stronie internetowej Niko lub za pośrednictwem działu obsługi klienta Niko.

## SK Upozornenia týkajúce sa inštalácie

Výrobky, ktoré sa natrvalo stanú súčasťou elektroinštalácie, a ktoré obsahujú nebezpečné napätia, musia byť inštalované kvalifikovaným elektroinštalátorom a v súlade s platnými smernicami a nariadeniami. Tento návod na použitie musí byť odovzdaný používateľovi. Mal by byť súčasťou dokumentácie o elektroinštalácii a mal by byť odovzdaný každému novému používateľovi. Ďalšie kópie sú k dispozícii na internetových stránkach spoločnosti Niko alebo prostredníctvom služby zákazníkom poskytovanej spoločnosťou Niko.

## EN CE marking

This product complies with all of the relevant European guidelines and regulations. For radio equipment Niko Ilc declares that the radio equipment in this manual conforms with the 2014/53/EU directive. The full text of the EU declaration of conformity is available at [www.niko.eu](http://www.niko.eu) under the product reference, if applicable.

## NL CE-markering

Dit product voldoet aan alle toepasselijke Europese richtlijnen en verordeningen. Voor radioapparatuur verklaart Niko nv dat de radioapparatuur uit deze handleiding conform is met Richtlijn 2014/53/EU. De volledige tekst van de EU-conformiteitsverklaring staat op [www.niko.eu](http://www.niko.eu) onder de productreferentie, indien van toepassing.

## FR Marquage CE

Ce produit est conforme à l’ensemble des directives et règlements européens applicables. Pour l’appareillage radio, Niko SA déclare que l’appareillage radio de ce mode d’emploi est conforme à la Directive 2014/53/EU. Le texte complet de la déclaration de conformité UE est disponible, le cas échéant, sur le site [www.niko.eu](http://www.niko.eu) à la rubrique référence produit.

## DE CE-Kennzeichnung

Dieses Produkt erfüllt alle anwendbaren europäischen Richtlinien und Verordnungen. Für Funkgeräte erklärt Niko nv, dass die Funkgeräte aus dieser Anleitung der Richtlinie 2014/53/EU entsprechen. Den vollständigen Text der EU-Konformitätserklärung finden Sie unter [www.niko.eu](http://www.niko.eu) unter der Produktreferenz, falls zutreffend.

### DK CE mærkning

Dette produkt er i overensstemmelse med alle relevante europæiske retningslinjer og regler. For radioudstyr erklærer Niko nv, at radioudstyret i denne vejledning er i overensstemmelse med 2014/53/ EU-direktivet. Den fulde tekst til EU-overensstemmelseserklæringen findes på [www.niko.eu](http://www.niko.eu) under produktreferencen, hvis relevant.

## SE CE-märkning

Denna produkt uppfyller alla relevanta europeiska riktlinjer och regler. För radioutrustning försäkrar Niko nv att radioutrustningen i denna handbok uppfyller direktivet 2014/53/EU. Vid behov kan den fullständiga texten till EU-försäkran om överensstämmelse läsas på [www.niko.eu](http://www.niko.eu) under produktreferensen.

## NO EC marking

Dette produktet etterkommer alle relevante europeiske retningslinjer og forskrifter. For radioutstyr opplyser Niko nv at radioutstyret i denne veiledningen overholder direktiv 2014/53/EU. Hele teksten til EUs samsvarserklæring er tilgjengelig på [www.niko.eu](http://www.niko.eu), i henhold til produktreferansen, (hvis relevant).

## IT Marcatura CE

Questo prodotto è conforme a tutte le direttive e normative europee pertinenti. Relativamente alle apparecchiature radio, Niko nv dichiara che le apparecchiature radio contenute nel presente manuale sono conformi alla direttiva 2014/53/UE. Il testo completo della dichiarazione di conformità UE è disponibile su [www.niko.eu](http://www.niko.eu) sotto il riferimento del prodotto, se applicabile.

## PL Oznakowanie EC

Ten produkt jest zgodny ze wszystkimi odnośnymi europejskimi wytycznymi i przepisami. W odniesieniu do sprzętu radiowego Niko nv deklaruje, że sprzęt radiowy w niniejszej instrukcji jest zgodny z dyrektywą 2014/53/UE. Pełny tekst deklaracji zgodności UE jest dostępny na stronie [www.niko.eu](http://www.niko.eu) pod numerem referencyjnym produktu, jeśli dotyczy.

## SK Označenie ES

Tento výrobok spĺňa všetky relevantné Európske pre dpisy a nariadenia. Co sa rádiových zariadení týka, spoločnosť Niko nv vyhlasuje, že rádiové zariadenia v tomto návode sú v súlade so smernicou 2014/53/EU. Celé znenie EU vyhlásenia o zhode je dostupné na stránke [www.niko.eu](http://www.niko.eu) v časti s referenciami o produktoch, ak bolo uplatnené.

## EN Environment

This product and/or the batteries provided cannot be disposed of in non-recyclable waste. Take your discarded product to a recognised collection point. Just like producers and importers, you too play an important role in the promotion of sorting, recycling and reuse of discarded electrical and electronic equipment. To finance the rubbish collection and waste treatment, the government levies recycling charges in certain cases (included in the price of this product).

## NL Milieu

Dit product of de bijgeleverde batterijen mag u niet bij het ongesorteerd afval gooien. Breng uw afgedankt product naar een erkend verzamelpunt. Net als producenten en importeurs speelt ook u een belangrijke rol in de bevordering van sortering, recycling en hergebruik van afgedankte elektrische en elektronische apparatuur. Om de ophaling en verwerking te kunnen financieren, heft de overheid in bepaalde gevallen een recyclingbijdrage (inbegrepen in de aankooprijks van dit product).

## FR Environnement

Vous ne pouvez pas mettre ce produit ou les batteries fournies au rebut en tant que déchet non trié. Déposez votre produit usagé à un point de collecte agréé. Tout comme les fabricants et importateurs, vous jouez un rôle important dans la promotion du tri, du recyclage et de la réutilisation d’appareils électriques et électroniques mis au rebut. Pour financer la collecte et le traitement, les pouvoirs publics ont prévu, dans certains cas, une cotisation de recyclage (comprise dans le prix d’achat de ce produit).

### DE Umwelt

Sie dürfen dieses Produkt oder die mitgelieferten Batterien nicht über den normalen Hausmüll entsorgen. Bringen Sie Ihr ausgedientes Produkt zu einer anerkannten Sammelstelle. Genau wie Hersteller und Importeure spielen auch Sie eine wichtige Rolle bei Sortierung, Recycling und Wiederverwendung von ausgedienten elektrischen und elektronischen Geräten. Um die Abholung und Verarbeitung wiederverwertbarer Abfälle finanzieren zu können, ist im Verkaufspreis oftmals bereits eine obligatorische Recyclingabgabe enthalten.

## DK Miljø

Dette produkt og/eller de medfølgende batterier må ikke deponeres i ikke-genanvendelig affald. Det kasserede produkt skal afleveres til en genbrugsstation. Din rolle er lige så vigtig som producentens og importørens med hensyn til at fremme sortering, genanvendelse og genbrug af kasseret elektrisk og elektronisk udstyr. For at finansiere affaldssamlingen og affaldsbehandlingen opkræver regeringen i nogen tilfælde genbrugsafgifter (prisen på dette produkt er inklusiv disse afgifter).

## SE Miljö

Denna produkt och/eller de medföljande batterierna får inte slängas bland icke-återvinningsbart avfall. Ta med din kasserade produkt till ett godkänt insamlingsställe. Precis som tillverkare och importörer spelar du också en viktig roll i arbetet för sortering, återvinning och återanvändning av kasserad elektrisk och elektronisk utrustning. För att finansiera avfallshämtning och avfallshantering tar myndigheterna i vissa fall ut avgifter (ingår i priset på produkten).

## NO Omgivelser

Dette produktet og / eller de tilhørende batteriene skal ikke kastes sammen med ikke-resirkulerbart avfall. Ta med det kasserte produktet til en godkjent hente plass. På samme måte som produsenter og importører, spiller du også en viktig rolle med å fremme sortering, resirkulering og gjenbruk av kassert elektrisk og elektronisk utstyr. For å finansiere bortkjøring av avfall og avfallsbehandling, kan staten ilegge en resirkuleringsavgift i visse tilfeller (inkludert i prisen til dette produktet)

## IT Ambiente

Questo prodotto e/o le batterie fornite in dotazione non possono essere smaltiti come rifiuti non riciclabili. Conferire il prodotto da smaltire in un punto di raccolta riconosciuto. Così come i produttori e gli importatori, anche l’utente può svolgere un ruolo importante nella promozione della differenziazione, del riciclaggio e del riutilizzo delle apparecchiature elettriche ed elettroniche dismesse. Per finanziare la raccolta e il trattamento dei rifiuti, in alcuni casi il governo riscuote imposte per il riciclaggio (include nel prezzo di questo prodotto).

## PL Środowisko

Ten produkt i/lub dostarczone baterie nie mogą być składowane z odpadami nienadającymi się do recyklingu. Zużyty produkt należy oddać do uznanego punktu zbiórki. Tak jak producenci i importerzy, klient również ma ważną rolę do odegrania w promowaniu sortowania, recyklingu i ponownego wykorzystania zużytego sprzętu elektrycznego i elektronicznego. W celu sfinansowania zbiórki i przetwarzania odpadów rząd w niektórych przypadkach pobiera opłatę na recykling (wliczona w cenę tego produktu).

## SK Prostredie

Tento výrobok a/alebo k nemu pribalené batérie sa nesmú likvidovať spolu s nerecyklovateľným odpadom. Svoj znehodnotený výrobok odneste na určené zberné miesto odpadu alebo do recyklačného strediska. Nielen výrobcovia a dovozcovia, ale aj vy zohrávate veľmi dôležitú úlohu v rámci podpory triedenia, recyklovania a opätovného používania odpadu vzniknutého z elektrických a elektronických zariadení. Aby bolo možné financovať zber, triedenie a spracovanie odpadu, vláda v určitých prípadoch odvádza poplatky za recykláciu (tie sú zahrnuté v cene tohto výrobku).

## Support & contact

nv Niko sa  
Industriepark West 40  
9100 Sint-Niklaas, Belgium

<b>EN</b>	+32 3 778 90 80	support@niko.eu
<b>NL</b>	België: +32 3 778 90 80 Nederland: +31 880 15 96 10	support.be@niko.eu support.nl@niko.eu
<b>FR</b>	Belgique: +32 3 778 90 80 France: +33 820 20 66 25 Suisse: +41 44 878 22 22	support.be@niko.eu support.fr@niko.eu support.ch@niko.eu
	Deutschland: +49 7623 96697-0 Schweiz: +41 44 878 22 22	support.de@niko.eu support.ch@niko.eu
<b>DE</b>	Österreich: +43 1 7965514 Belgien: +32 3 778 90 80	support.at@niko.eu support.be@niko.eu
<b>DK</b>	+45 74 42 47 26	support.dk@niko.eu
<b>SE</b>	+46 8 410 200 15	support.se@niko.eu
<b>NO</b>	+47 66 77 57 50	support.no@niko.eu
<b>IT</b>	+41 44 878 22 22	support.ch@niko.eu
<b>PL</b>		support.pl@niko.eu
<b>SK</b>	+421 2 63 825 155	support.sk@niko.eu

*Niko prepares its manuals with the greatest care and strives to make them as complete, correct and up-to-date as possible. Nevertheless, some deficiencies may subsist. Niko cannot be held responsible for this, other than within the legal limits. Please inform us of any deficiencies in the manuals by contacting Niko customer services at support@niko.eu.*